

La Notte  
The Night  
La Nuit  
Die Nacht





# La Notte Index

## Beds

26	<b>Aurora Due</b> Tito Agnoli	46	<b>Jack</b> Jean-Marie Massaud	110	<b>Suzie Wong</b> Roberto Lazzeroni
18	<b>Bluemoon</b> Roberto Lazzeroni	10	<b>John-John Bed</b> Jean-Marie Massaud	118	<b>Suzie Wong Extra</b> Roberto Lazzeroni
80	<b>Bretagne Bed</b> Poltrona Frau Style & Design Centre	126	<b>Lola Darling</b> Roberto Lazzeroni	140	<b>Times</b> Poltrona Frau Style & Design Centre
72	<b>Coupé</b> GamFratesi	88	<b>Lullaby Due</b> Luigi Massoni and 967	94	<b>Volare</b> Roberto Lazzeroni
34	<b>Eosonno</b> L. Pagani and A. Perversi	52	<b>Mamy Blue Bed</b> Roberto Lazzeroni	102	<b>Volare Due</b> Roberto Lazzeroni
66	<b>Flair</b> Angeletti Ruzza	60	<b>Massimosistema Bed</b> Poltrona Frau Style & Design Centre		
42	<b>GranTorino Coupé Bed</b> Jean-Marie Massaud	148	<b>Mr Moonlight</b> Ludovica + Roberto Palomba	188	<b>Technical Drawings Finishes</b>

## Drawer and Complementary Night units

174	<b>Fidelio Notte</b> Roberto Lazzeroni	160	<b>Obi</b> Poltrona Frau Style & Design Centre	162	<b>Vitruvio</b> Jean-Marie Massaud
166	<b>Fiorile</b> Roberto Lazzeroni	156	<b>Oceano</b> Andrée Putman		
168	<b>Moondance</b> Roberto Lazzeroni	180	<b>Ren</b> Neri & Hu	212	<b>Technical Drawings Finishes</b>



# La Notte

## LA NOTTE

La notte avvolge ogni cosa, i suoni si attutiscono e la vita si apre a un sogno. Un grand tour fra palazzi incantati e meravigliose dimore attraverso un'Italia silenziosa e appartata ma piena di bellezza.

Di stanza in stanza affiora una storia di arte e di magia, che si svela pienamente nella prima luce del mattino. Le quinte profonde di una grande finestra. Un affresco prezioso e i suoi colori lussuosi. Il gioco di pieni e vuoti di un'antica boiserie. E poi forme disegnate per accogliere il sonno con naturale eleganza. La pelle lavorata da artigiani che ne conoscono tutti i segreti. Il cuoio e i tessuti. Il legno e l'acciaio. Soffici piume e raffinate crome. Il letto come architettura e nido. Come incontro calibrato fra design contemporaneo e tradizione.

Benvenuti nella notte di Poltrona Frau, dove vivere un sogno italiano che continua ogni giorno.

Con questo progetto Poltrona Frau sostiene il FAI – Fondo Ambiente Italiano e la sua indispensabile attività di tutela e salvaguardia del patrimonio artistico e paesaggistico d'Italia.

## THE NIGHT

The night shrouds all things, sounds soften and life unfolds into a dream. A grand tour of enchanted buildings and magnificent mansions in a silent and secluded yet beautiful Italy.

Room after room tells a story of art and magic, which is fully revealed in the first light of dawn. The deep recesses of a large window. A precious fresco of sumptuous colours. The interplay between solids and voids in ancient wood panelling. And then, shapes designed to welcome sleep with natural elegance. Leather worked by artisans who know all of its secrets. The leather and the fabrics. The wood and the steel. Soft feathers and refined colours. The bed which is both architecture and nest. A calculated melding of contemporary design and tradition.

Welcome to the Poltrona Frau night, where your Italian dream continues day after day.

Through this project Poltrona Frau supports the FAI - Fondo Ambiente Italiano (the Italian National Trust) and its indispensable work for the protection and conservation of Italy's artistic and natural heritage.

## LA NUIT

La nuit enveloppe tout et amortit les bruits, la vie s'ouvre à un rêve. Un grand tour dans des palais enchantés et de merveilleuses demeures, dans une Italie silencieuse et réservée mais pleine de beauté.

D'une chambre à une autre émerge une histoire d'art et de magie, qui se dévoile pleinement dans la première lumière du matin. Les coulisses profondes d'une grande fenêtre. Une fresque précieuse, et ses couleurs voluptueuses. Le jeu de pleins et de vides d'une boiserie ancienne. Et puis des formes conçues pour accueillir le sommeil avec une élégance naturelle. Le cuir traité par des artisans qui en connaissent tous les secrets. Le cuir et les tissus. Le bois et l'acier. Des plumes légères et des tons raffinés. Le lit comme une architecture et un nid. Comme une rencontre calibrée entre le design contemporain et la tradition.

Bienvenue dans la nuit de Poltrona Frau, où vous pourrez vivre un rêve italien qui continue tous les jours.

Avec ce projet Poltrona Frau soutient le FAI – Fondo Ambiente Italiano (Fonds pour l'Environnement Italien) et ses indispensables activités de protection et de sauvegarde du patrimoine artistique et paysager d'Italie.

## DIE NACHT

Die Nacht hüllt alles ein, die Geräusche erscheinen gedämpft und das Leben öffnet sich einem Traum. Eine Reise zu märchenhaften Palazzi und zauberhaften Anwesen quer durch ein ruhiges und abgeschiedenes, aber stets wunderschönes Italien.

Von Raum zu Raum tritt eine Geschichte voller Kunst und Magie zutage, die im frühen Morgenlicht gänzlich erblüht. Die tiefen Kulissen eines großen Fensters. Ein kostbares Fresko und seine üppigen, überbordenden Farben. Das Spiel mit geschlossenen und offenen Flächen einer antiken Boiserie. Und schließlich die eigens kreierten Formen, um den Schlaf mit natürlicher Eleganz zu empfangen. Das von Kunsthandwerkern nach allen Regeln der Kunst verarbeitete Weichleder. Das Hartleder und die Stoffe. Das Holz und der Stahl. Weiche Federn und eine raffinierte Farbgebung. Das Bett als Architektur und Nest. Als ausgewogene Begegnung zwischen zeitgenössischem Design und Tradition.

Willkommen in der Nacht von Poltrona Frau, wo ein italienischer Traum jeden Tag aufs Neue geträumt wird.

Mit diesem Projekt unterstützt Poltrona Frau den Fondo Ambiente Italiano (FAI, Gemeinnützige Stiftung für Denkmalpflege und Naturschutz in Italien) und seine unverzichtbare Arbeit zum Schutz des künstlerischen und landschaftlichen Erbes Italiens.









# John~John

## CONCEPT

La morbidezza ed il design del divano John-John in un letto dalle grandi potenzialità. Un equilibrio naturale. Una disinvoltata eleganza. I due grandi, confortevoli cuscini della testata citano il caratteristico schienale del divano negli eleganti movimenti di superficie. I delicati e sottili giochi di pieghe ottenuti grazie ad accurate lavorazioni artigianali valorizzano la tattilità della pelle.

La struttura della testata è in legno massello di faggio e pioppo con tampo-nature in fibra di legno a media densità ed imbottitura in poliuretano espanso. I cuscini sono imbottiti in piuma d'oca e ovatta poliestere e collegati alla struttura mediante il rivestimento in Pelle Frau®. Il giroletto è realizzato in masselli di faggio e pioppo con imbottitura in poliuretano espanso ed è predisposto per accogliere un piano di riposo ad hoc costituito da una serie di doghe in faggio che vengono agganciate alla traversa centrale. I piedi sono in alluminio con finitura Ruthenium.

## CONCEPT

The softness and design of the John-John sofa in a bed with huge potential. Natural balance. Confident elegance. Two large and comfortable headboard cushions evoke the characteristic backrest of the sofa in the elegant movement of their surfaces. Delicate and subtle folds that underline the tactility of the leather are achieved through precision artisanal work.

The headboard structure is created from solid beech and poplar wood with MDF in-fill panels and padding in polyurethane foam. The headboard cushions are padded in goose down and polyester wadding and joined to the structure by the Pelle Frau® leather upholstery. The bed frame is built from solid beech and poplar wood padded in polyurethane foam and is prepared to hold a specific resting surface comprising a series of beech slats that are attached to the central crosspiece. Feet are aluminium with a Ruthenium finish.

## CONCEPT

La souplesse et la forme du canapé John-John dans un lit plein d'astuces. Un équilibre naturel. Une élégance désinvolte. Les deux grands et confortables coussins de la tête de lit font échos au dossier caractéristique du

canapé, dans ses mouvements gracieux. Des jeux de plis subtils et délicats, obtenus par un travail artisanal de grande précision, mettent en valeur la sensualité du cuir.

La structure de la tête est en hêtre et en peuplier massifs, plaquée de fibre de bois de densité moyenne et rembourrée de mousse de polyuréthane. Les coussins de la tête sont rembourrés de plumes d'oie et d'ouate de polyester et fixés sur la structure à l'aide du revêtement en cuir Pelle Frau®. Le tour du lit est en hêtre et en peuplier massifs, rembourré de mousse de polyuréthane et aménagé pour accueillir un sommier formé de lattes en hêtre, accrochées sur l'entretoise centrale. Les pieds sont en aluminium, finis Ruthénium.

## KONZEPT

Die Weichheit und das Design des Sofas John-John in einem Bett mit unendlichen Möglichkeiten. Natürliche Ausgewogenheit. Ungezwungene Eleganz. Die beiden großen, bequemen Kissen des Kopfteils nehmen die Linien der charakteristischen Rückenlehne des Sofas in den eleganten Oberflächenbewegungen wieder auf. Das zarte Spiel der Falten, das in sorgfältiger, handwerklicher Verarbeitung erzielt wird, bringt die taktil wahrnehmbaren Eigenschaften des Leders zur Geltung.

Der Rahmen des Kopfteils besteht aus massivem Pappel- und Buchenholz und Birkenmultiplex mit Füllplatten aus MDF und ist mit PU-Schaumstoff gepolstert. Die Kissen des Kopfteils sind mit Gänsedaunen und Polyesterwatte gepolstert und durch den Bezug aus Pelle Frau®-Leder mit dem Gestell verbunden. Der Bettrahmen besteht aus massivem Buchen- und Pappelholz mit Polsterung aus PU-Schaumstoff und ist entsprechend ausgerüstet, um einen Ad-hoc-Lattenrost mit Federholzleisten aus Buche, die an der Mitteltraverse verankert werden, aufzunehmen. Die Füße aus Aluminium mit Ruthenium-Finish sind mit transparenten Kunststoffkappen versehen.











↑ John-John Bed, Pelle Frau® SC 0 Polare







# Bluemoon

## CONCEPT

Linee morbide e femminili per un letto che unisce con naturalezza passato e contemporaneità. Bluemoon caratterizza lo spazio notte in un'atmosfera raffinata ed evocativa.

Il rivestimento in Pelle Frau® è impreziosito, sulla testata, da un moderno capitonné realizzato con delicate cuciture che tracciano grandi motivi a rombo. La struttura della testata è in massello di pioppo e di faggio con imbottitura in poliuretano espanso a densità differenziata e ovatta poliestere. La base è in multistrato di pioppo e betulla con leggera imbottitura in poliuretano espanso e ovatta poliestere. Piedi di forma cilindrica, in alluminio verniciato nero.

Bluemoon può ospitare un capiente vano contenitore accessibile dalla pediera frontale grazie ad un dispositivo con molle a gas. In questa versione la base è attrezzata, anteriormente, con piedi in faggio verniciato nero testurizzato accompagnati, sul lato della testata, da 2 ruote che ne facilitano lo spostamento.

## CONCEPT

Soft, feminine lines that naturally bring together the past and the contemporary. The Bluemoon bed gives the bedroom a refined and evocative atmosphere.

On the headboard, upholstered in Pelle Frau® leather, the modern capitonné effect created by delicate stitching outlines a simple décor with large diamond motifs. The headboard frame is in solid poplar and beech wood. The padding is in differentiated-density polyurethane foam and polyester wadding. The bed base is in multilayer poplar and birch wood with light padding in polyurethane foam and polyester wadding. It has cylindrical feet in black painted aluminium.

Bluemoon can house a large storage unit accessed from the front foot board by a gas springs device. This version features a front base equipped with beech feet available in a black textured finish, accompanied, to the side of the headboard, by 2 wheels that facilitate movement.

## CONCEPT

Design aux tons légers et élégants. Des lignes douces et féminines pour un lit qui unit avec naturel les styles passés et contemporains. Bluemoon donne à la chambre une atmosphère évocatrice et raffinée.

Sur la tête du lit, revêtue de cuir Pelle Frau®, le capitonné crée un décor simple aux grands dessins losangés. La structure de la tête est en bois massif de peuplier et de hêtre. Le rembourrage est en mousse de polyuréthane à densité différenciée et ouate de polyester. La base est en multiplis de peuplier et de bouleau avec un léger rembourrage en mousse de polyuréthane et ouate de polyester. Les pieds sont de forme cylindrique, en aluminium laqué, de couleur noire.

Bluemoon peut accueillir un grand compartiment de rangement, accessible depuis le pied de lit grâce à un dispositif avec vérins à gaz. Cette version est munie à l'avant de pieds en hêtre laqué noir texturisé, accompagnés du côté de la tête de lit, de deux roues qui en facilitent le déplacement.

## KONZEPT

Weiche, feminine Linien für ein Bett, das auf natürliche Weise Vergangenheit und Aktualität vereint. Bluemoon versetzt den Schlafbereich in eine edle, verzaubernde Atmosphäre.

Den Bezug aus Pelle Frau®-Leder ziert am Kopfteil ein modernes Capitonné, das durch dezente Steppnähte in großem Rautenmuster besteht. Der Rahmen des Kopfteils ist aus massivem Buchen- und Pappelholz mit Polsterung aus Polyurethanschaumstoff unterschiedlicher Dichte und Polyesterwatte. Das Bettgestell ist aus Mehrschicht-Pappelholz und Birke mit leichter Polsterung aus Polyurethanschaumstoff und Polyesterwatte. Zylinderförmige Füße aus schwarz lackiertem Aluminium.

Bluemoon kann einen geräumigen Bettkasten aufnehmen, der vom Fußende aus mithilfe einer Gasfedervorrichtung zu erreichen ist. Bei dieser Ausführung ist das Untergestell vorne mit Füßen aus Buche mit texturierter schwarzer Lackierung ausgestattet, die durch zwei an der Seite des Kopfteils angebrachte Räder ergänzt werden, um das Verschieben zu erleichtern.











↑ Bluemoon, Pelle Frau® SC 0 Polare







# Aurora Due

## CONCEPT

Una seducente interpretazione della notte. La testata è ampia e accogliente, impreziosita da una delicata lavorazione a impunture a scansioni regolari, a formare un moderno capitonné che profuma d'800.

La testata è in faggio con rivestimento in Pelle Frau®. I piedi posteriori sono ricavati dal prolungamento della testata fino a terra, il basamento anteriore è in legno con verniciatura colore nero antigraffio realizzato in un'unica tavola trapezoidale che attraversa tutta la larghezza del letto. Stessa forma ma svuotata al suo interno per il basamento in metallo, disponibile nelle finiture verniciato nero, canna di fucile o cromato.

Aurora Due può ospitare un capiente vano contenitore accessibile dalla pediera frontale grazie ad un dispositivo con molle a gas. In questa versione la base è attrezzata, anteriormente, con piedi in faggio verniciato nero testurizzato accompagnati, sul lato della testata, da 2 ruote che ne facilitano lo spostamento.

## CONCEPT

A seductive interpretation of the night. The headboard is large and inviting, embellished by delicate modelling and punctuated at regular intervals to create a modern capitonné effect that will take you back to the 1800s.

The beech headboard is upholstered in Pelle Frau® leather. The back feet extend the headboard down to the floor. The front wooden base is designed with a trapezoidal plank crossing the entire width of the bed and is finished with black non-scratch paint. The hollowed out metal base version is available in a black, gunmetal or chrome finish.

Aurora Due can house a large storage unit accessed from the front foot board by a gas springs device. This version features a front base equipped with beech feet available in a black textured finish, accompanied, to the side of the headboard, by 2 wheels that facilitate movement.

## CONCEPT

Une interprétation séduisante de la nuit. La tête ample et accueillante est ornée de surpiqûres délicates et régulières, qui réinterprètent de façon moderne le capitonné du XIXe siècle.

La tête de lit est en hêtre habillé de cuir Pelle Frau®. À l'arrière, les pieds constituent le prolongement de la tête jusqu'au sol ; à l'avant, le lit est soutenu par une base trapézoïdale occupant toute la largeur du lit, réalisée en bois laqué noir antirayure. La même forme, mais vide à l'intérieur, est reprise pour la base en métal, disponible dans les finitions laqué noir, canon de fusil ou chromé.

Aurora Due peut accueillir un grand compartiment de rangement, accessible de l'avant du pied du lit grâce à un dispositif avec vérins à gaz. Cette version est munie à l'avant de pieds en hêtre laqué noir texturisé, accompagnés du côté de la tête de lit, de deux roues qui facilitent le déplacement.

## KONZEPT

Eine verführerische Neuinterpretation der Nacht. Das große, behagliche Kopfteil wird durch dezente, regelmäßige Steppnähte bereichert, die ein modernes, aber an das 19. Jahrhundert erinnerndes Capitonné bilden.

Das Kopfteil aus Buchenholz ist mit Pelle Frau®-Leder bezogen. Die hinteren Füße stellen eine Verlängerung des Kopfteils bis zum Boden dar. Das vordere Untergestell aus Holz mit kratzfester schwarzer Lackierung besteht in einem einzigen trapezförmigen Brett, das die gesamte Bettbreite einnimmt. Dieselbe Form, aber innen hohl, hat das Untergestell aus Metall, das in drei Ausführungen erhältlich ist: schwarz lackiert, brüniert oder verchromt.

Aurora Due kann einen geräumigen Bettkasten aufnehmen, der vom Fußende aus mithilfe einer Gasfedervorrichtung zu erreichen ist. Bei dieser Ausführung ist das Untergestell vorne mit Füßen aus Buche mit texturierter schwarzer Lackierung ausgestattet, die durch zwei an der Seite des Kopfteils angebrachte Räder ergänzt werden, um das Verschieben zu erleichtern.











↑ Aurora Due, Pelle Frau® SC 0 Polare







# Eosonno

## CONCEPT

Linee morbide ed eleganti. Assetto confortevole. La testata lievemente ricurva ad accogliere e quasi trattenere il materasso è la nota caratterizzante di questo letto. Quattro piedi in metallo sostengono la struttura donando uno stile che rispecchia la contemporaneità.

La testata è realizzata in faggio stagionato con imbottitura in poliuretano espanso e dacron. La base è realizzata in multistrato di pioppo. Il rivestimento è in morbida Pelle Frau®. Il letto Eosonno può essere accompagnato da un comodo tavolino con cassetto, in acero naturale. Il letto Eosonno è integrabile a scelta con i Piani di Riposo, Materassi e Coordinati della collezione Poltrona Frau Notte®.

## CONCEPT

Soft elegant lines. Comfortable attitude. The slightly curved headboard that envelops, almost embracing the mattress, is the characterising feature of this bed. Four metal feet support the structure and give it a contemporary look.

The headboard is seasoned beechwood with polyurethane foam and dacron padding. Birch plywood base. Upholstered in soft Pelle Frau® leather. The Eosonno bed is well accompanied by a practical and convenient little table with drawer, Eosonno can be integrated as required with bed surfaces, mattresses and coordinates from the Poltrona Frau Notte® collection.

## CONCEPT

Des lignes souples et élégantes. Un équilibre confortable. La tête légèrement incurvée, dans laquelle le matelas s'enfonce et se love, est le signe distinctif de ce lit. Les quatre pieds métalliques qui supportent sa structure lui donnent un style contemporain.

La tête de lit est en hêtre séché avec rembourrage en mousse de polyuréthane et dacron. La base est en multiples de peuplier. Le revêtement est en cuir Pelle Frau®. Le lit Eosonno peut être accompagné d'une table. Le lit Eosonno peut être complété au choix par les sommiers, les matelas et les parures de la collection Poltrona Frau Notte®.

## KONZEPT

Weiche, elegante Linien. Komfortable Konstruktion. Das leicht gebogene Kopfteil, das die Matratze aufnimmt und gleichsam festhält, ist das kennzeichnende Merkmal dieses Betts. Die vier Metallfüße, auf denen das Gestell ruht, verleihen einen zeitgenössischen Stil.

Das Kopfteil besteht aus abgelagertem Buchenholz mit Polsterung aus Polyurethanschaum und Dacron. Die Basis ist aus Pappelmultiplex. Der Bezug ist aus weichem Pelle Frau®-Leder. Das Bett Eosonno kann durch einen bequemen kleinen Tisch. Das Bett Eosonno kann nach Wahl durch die Lattenroste, Matratzen und Garnituren der Kollektion Poltrona Frau Notte® ergänzt werden.







↑ ↗ Eosonno, Pelle Frau® SC 180 Celadon with polished aluminium feet











# Gran Torino Coupé

## CONCEPT

Jean-Marie Massaud progetta una versione più compatta e essenziale di Gran Torino Bed. Elemento compositivo chiave di Gran Torino Coupé Bed è la testata, che si riduce nelle dimensioni, definendo un'elegante continuità con il giroletto. Delicate impunture a x, eseguite a mano con filo a contrasto, decorano l'imbottitura a trapunta della testata.

La struttura della testata è in multistrato di betulla, la morbida imbottitura della trapunta è in ovatta poliestere. Sponde in listellare di abete e pediera in multistrato di pioppo, con leggera imbottitura in poliuretano espanso. Il rivestimento può essere in Pelle Frau® o bi-materiale nelle versioni che prevedono l'abbinamento del cuoio alla pelle o al tessuto e della pelle al tessuto: Cuoio Saddle Extra o Pelle Frau® per la parte posteriore della testata e il giroletto e Pelle Frau® o tessuto sfoderabile per il rivestimento della trapunta. I piedi in alluminio a forma cilindrica possono essere rivestiti in Pelle Frau® o verniciati in nero.

## CONCEPT

Jean-Marie Massaud has designed a more compact and minimalist version of the Gran Torino Bed. The key compositional element of the Gran Torino Coupé Bed is the smaller headboard, which creates an elegant sense of continuity with the bed frame. Delicate 'x'-quilting, carried out by hand with contrasting thread, decorates the quilt padding of the headboard.

Birch plywood is used for the structure of the headboard while the soft padding of the quilt is in polyester wadding. Sides in spruce blockboard and footboard in poplar plywood with light polyurethane foam padding. It can be upholstered in Pelle Frau® leather or in two different materials, so you can team saddle leather with leather or fabric, or team leather with fabric: Cuoio Saddle Extra leather or Pelle Frau® leather for the rear of the headboard and bedframe and Pelle Frau® leather or removable fabric for the front quilting. The cylindrical aluminium feet can be covered in Pelle Frau® leather or painted black.

## CONCEPT

Jean-Marie Massaud crée une version plus compacte et essentielle du lit Gran Torino Bed. Le composant clé du Gran Torino Coupé Bed est sa tête de lit, de dimensions réduites, qui définit une élégante

continuité avec le tour de lit. De délicates piqûres en x, exécutées à la main avec un fil en contraste, décorent le rembourrage matelassé de la tête.

La structure de la tête est en multiplis de bouleau, le rembourrage moelleux du matelasage est en ouate de polyester. Les bords en lattes de sapin et le pied de lit sont en multiplis de peuplier, avec un léger rembourrage en mousse de polyuréthane. Le revêtement peut être en cuir Pelle Frau® ou bi-matière dans les versions qui prévoient l'association du cuir à la peau ou au tissu et de la peau au tissu : cuir Saddle Extra ou cuir Pelle Frau® pour la partie postérieure de la tête et du tour de lit et cuir Pelle Frau® ou tissu déhoussable pour le revêtement du capitonnage. Les pieds en aluminium, de forme cylindrique, peuvent être revêtus de cuir Pelle Frau® ou peints en noir.

## KONZEPT

Jean-Marie Massaud designa eine kompaktere und essentiellere Version des Gran Torino Bed. Wichtigstes kompositorisches Element des Gran Torino Coupé Bed ist das in der Größe reduzierte Kopfende, das mit dem Bettrahmen eine elegante Kontinuität bildet.

Edle, von Hand mit Kontrastgarn angefertigte x-förmige Nähte zieren die gesteppte Polsterung des Kopfendes. Die Struktur des Kopfendes besteht aus Multischicht-Birkenholz, die weiche Polsterung der Steppdecke ist aus Polyesterwatte. Seitenwände aus stabverleimter Fichte und Fußende aus Multischicht-Pappelholz mit leichter Polsterung aus Polyurethanschäum. Bezug aus Pelle Frau®-Leder oder (bei manchen Versionen) aus zwei Materialien: Entweder eine Hartleder-Weichleder/Stoff-Kombination oder eine Weichleder/Stoff-Kombination: Cuoio Saddle Extra-Kernleder oder Pelle Frau®-Leder im hinteren Bereich des Kopfendes und beim Bettrahmen und Pelle Frau®-Leder oder Stoff beim abnehmbaren Bezug der vorderen Steppdecke. Die runden Füße aus Aluminium können mit Pelle Frau®-Leder bezogen oder schwarz lackiert sein.







# Jack

## CONCEPT

Ha l'autorevolezza e il carattere di un prodotto che definisce un ambiente. La testata è superba e rigorosa, impreziosita da un leggero e delicato motivo a X cucito a mano che esprime la storica abilità artigianale di Poltrona Frau. Jack può essere arricchito da due piani di appoggio laterali alla testata rivestiti come il letto.

La testata ha la struttura in multistrato di betulla e fibra di legno a media densità con soffice imbottitura. I piani di appoggio opzionali sono composti da una superficie circolare rivestita in pelle e da un braccio in metallo finito canna di fucile che ne consente l'articolazione. La base è in multistrato di pioppo, leggermente imbottita. Rivestimento in Pelle Frau®. I piedini cilindrici sono in alluminio verniciato nero. Jack si completa con l'ampia gamma dei Piani di Riposo, Materassi e Coordinati della collezione Poltrona Frau Notte®.

## CONCEPT

Jack has all the authority and character of a product that defines an environment. The headboard is superbly rigorous, embellished by a light and delicate hand-stitched X motif that expresses Poltrona Frau's traditional artisan skills. Jack can be enriched by two bedside resting surfaces, upholstered to match the bed.

The headboard has a multilayer birch and MDF wood structure and soft padding. The optional circular table tops are leather upholstered and fitted with a gunmetal grey arm that allows them to slide. The poplar plywood base is lightly padded. Upholstery in Pelle Frau® leather. The cylindrical feet are in black coated aluminium. Jack is completed with a wide range of Bed surfaces, Mattresses and Coordinates from the Poltrona Frau Notte® collection.

## CONCEPT

L'autorité et le caractère d'un produit qui donne le «La» au décor. Le capitonnage léger et délicat, cousu main, qui orne la tête superbe et rigoureuse, est le résultat de la longue tradition artisanale de Poltrona Frau.

Deux plans d'appui, habillés comme le lit, peuvent être rajoutés de chaque côté de la tête de Jack.

La tête de lit a la structure en multiplis de bouleau et fibre de bois de densité moyenne avec un rembourrage moelleux. Les plans d'appui en option sont composés d'une surface circulaire revêtue de cuir et d'un bras en métal finition canon de fusil qui en permet l'articulation. La base est en multiplis de peuplier et légèrement rembourrée. Le revêtement est en cuir Pelle Frau®. Les pieds cylindriques sont en aluminium peint en noir. Le lit Jack se complète avec la large gamme de sommiers, matelas et parures de la collection Poltrona Frau Notte®.

## KONZEPT

Eine verführerische Neuinterpretation der Nacht. Das große, behagliche Kopfteil wird durch dezente, regelmäßige Steppnähte bereichert, die ein modernes, aber an das 19. Jahrhundert erinnerndes Capitonné bilden. Das Kopfteil aus Buchenholz ist mit Pelle Frau®-Leder bezogen. Die hinteren Füße stellen eine Verlängerung des Kopfteils bis zum Boden dar.

Das vordere Untergestell aus Holz mit kratz-fester schwarzer Lackierung besteht in einem einzigen trapezförmigen Brett, das die gesamte Bettbreite einnimmt. Dieselbe Form, aber innen hohl, hat das Untergestell aus Metall, das in drei Ausführungen erhältlich ist: schwarz lackiert, brüniert oder verchromt. Aurora Due kann einen geräumigen Bettkasten aufnehmen, der vom Fußende aus mithilfe einer Gasfedervorrichtung zu erreichen ist. Bei dieser Ausführung ist das Untergestell vorne mit Füßen aus Buche mit texturierter schwarzer Lackierung ausgestattet, die durch zwei an der Seite des Kopfteils angebrachte Räder ergänzt werden, um das Verschieben zu erleichtern.





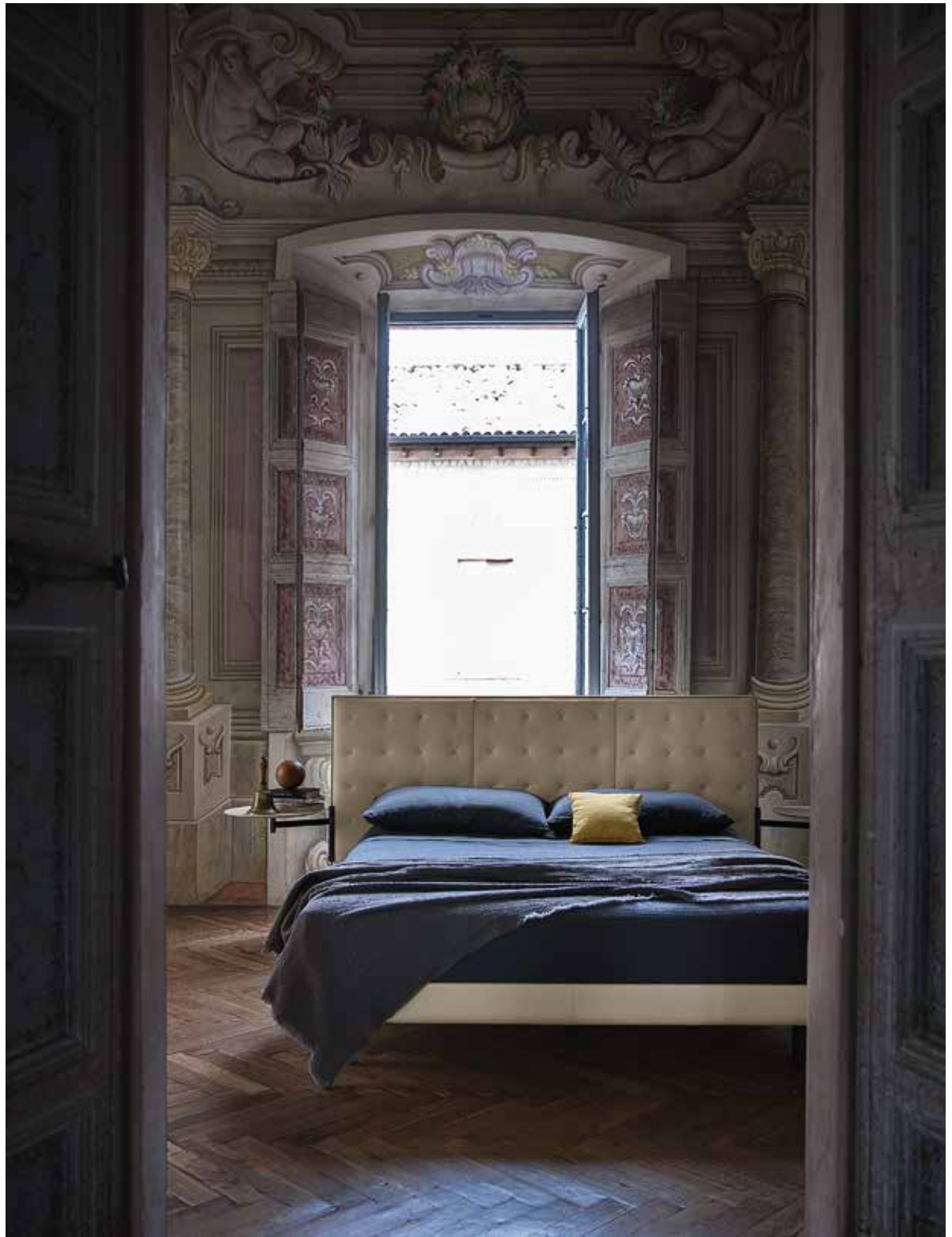





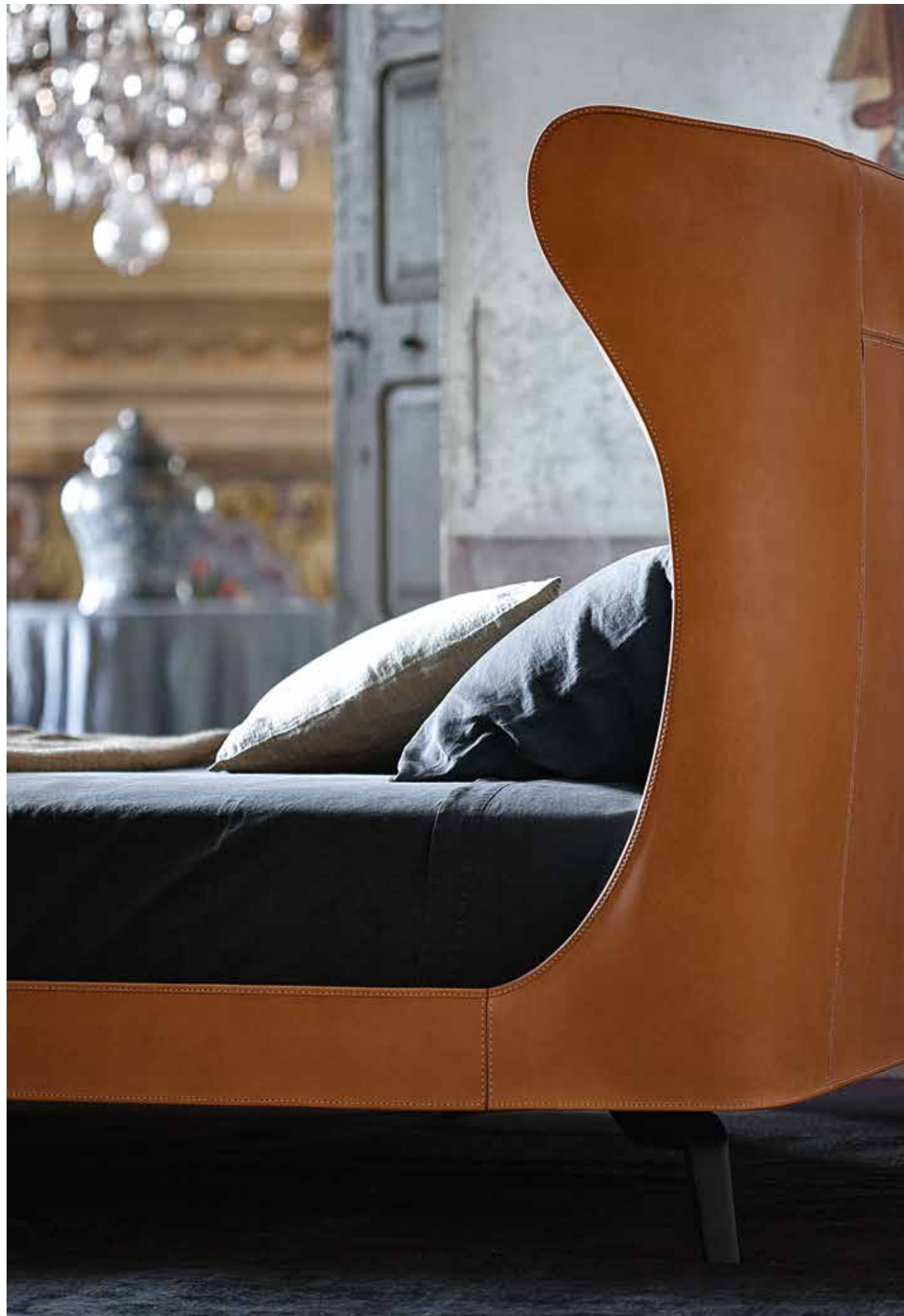

# Mamy Blue

## CONCEPT

Progettato da Roberto Lazzeroni calibrando le forme importanti con un design morbido e arrotondato, il Mamy Blue Bed diventa un letto-scultura, plasmato e lavorato con abilità dagli artigiani di Poltrona Frau. Un letto pensato come protagonista dello spazio dove spicca la testata, ispirata nelle linee curve che avvolgono il piano di riposo alla poltrona da cui prende il nome.

I piedi, in legno di frassino tinto wengé, bilanciano l'imponenza del letto, sollevandolo da terra e alleggerendone l'impatto visivo. La testata è realizzata, nella zona centrale, in masselli di faggio e pioppo e multistrato di betulla mentre i fianchi sono in poliuretano espanso lavorato da stampo. Giroletto in listellare di abete e fibra di legno a media densità con pediera in multistrato di pioppo. Il rivestimento è in Cuoio Saddle Extra abbinato alla Pelle Frau® per la parte interna della testata. L'accostamento fra materiali diversi è esaltato dall'impeccabile cucitura a vista eseguita con filo a contrasto.

## CONCEPT

Designed by Roberto Lazzeroni, who reconciles its large forms with a soft and rounded design, Mamy Blue is half-bed, half-sculpture, expertly shaped and processed by the Poltrona Frau craftsmen. A bed designed to take centre stage in the room where its headboard stands out, inspired, in terms of the curved lines that envelop the sleeping surface, by the Lazzeroni armchair from which it takes its name.

The wenge-stained ash feet are balanced against the bulkiness of the bed, lifting it from the floor and softening its visual impact. The centre headboard is made from solid beechwood and poplar and birch plywood. The sides are in moulded polyurethane foam. The structure combines the fir blockboard and MDF bed frame boards with a poplar plywood footboard. The upholstery is in Cuoio Saddle Extra leather combined with the Pelle Frau® leather for the headboard internal part. The combination of different materials is exalted by the impeccable visible contrast stitching.

## CONCEPT

Roberto Lazzeroni a conçu le lit Mamy Blue Bed en calibrant les formes importantes sur un design doux et arrondi. Mamy Blue Bed devient un lit-sculpture, façonné et ouvert avec habileté par les artisans de Poltrona Frau. Un

lit conçu comme protagoniste de l'espace où se distingue la tête du lit, qui s'inspire, avec les lignes courbes autour du sommier, du fauteuil de Lazzeroni dont il tire son nom.

Les pieds en frêne teintés wengé contrebalancent le caractère majestueux du lit, en le soulevant de terre et en allégeant l'impact visuel. La tête du lit est réalisée, dans la zone centrale, en hêtre et peuplier massifs et bouleau multiplis. Les côtés sont en mousse de polyuréthane moulée. La structure associe aux longerons en lattes de sapin et MDF, un pied de lit en peuplier multiplis. Le revêtement est en cuir Cuoio Saddle Extra assortit avec le cuir Pelle Frau® pour les surfaces. La combinaison de ces différents matériaux est soulignée par l'impeccable couture apparente, exécutée avec un fil en contraste.

## KONZEPT

Das Bett Mamy Blue wird von Roberto Lazzeroni mit einem weichen, rundlichen Design konzipiert, das die wuchtigen Formen gewissermaßen abmildert. Mamy Blue wird zur Skulptur, die der allerhöchsten Kunstfertigkeit der Handwerksmeister bei Poltrona Frau entspringt. Ein Bett, das als Star des Raums gedacht ist, wo das Kopfende hervorsticht, das mit seinen geschwungenen Linien rund um die Liegefläche deutliche Anklänge an den Sessel von Lazzeroni nimmt, dem es seinen Namen verdankt.

Die Füße aus wengéholzfarbener Esche bilden ein Gegengewicht zur Üppigkeit des Bettes. Sie lassen es gleichsam vom Boden abheben und sorgen für eine schlankere Optik. Das Kopfende von Mamy Blue ist im mittleren Bereich aus Massivbuche und -pappel und Multischicht-Birke gefertigt. Die Wangen sind aus gestanztem Polyurethanschaum. Der Bettrahmen besteht aus stabverleimter Fichte und MDF mit Fußende aus Multischicht-Pappelholz. Das Bett ist mit Cuoio Saddle Extra-Kernleder in Abstimmung auf das Pelle Frau®-Leder auf der Innenseite des Kopfendes bezogen. Das Nebeneinander unterschiedlicher Materialien wird von den makellosen Sichtnähten mit Kontrastgarn noch zusätzlich betont.









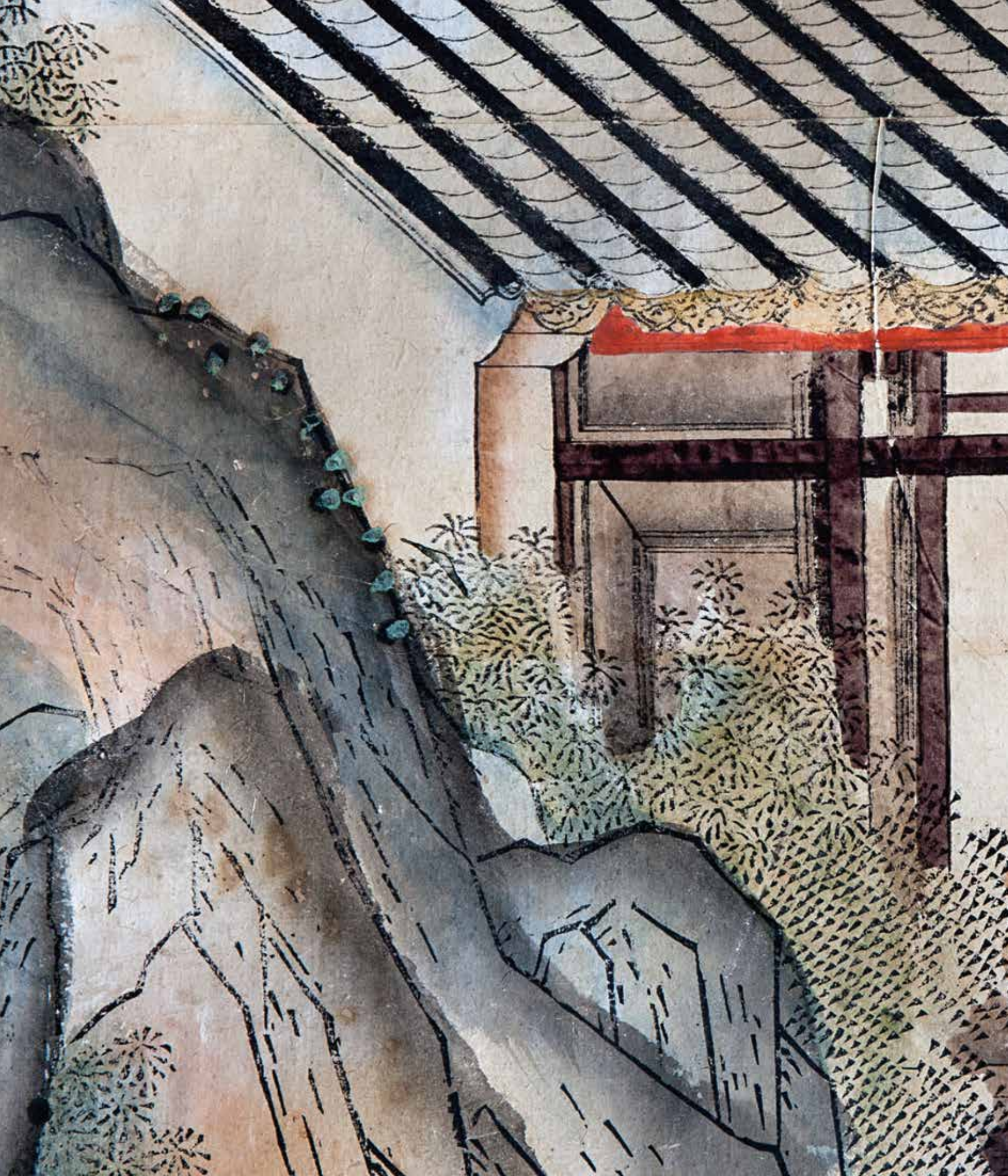







# Massimosistema

## CONCEPT

Citazione dell'omonimo divano, il Massimosistema Bed ne riprende le geometrie ampie e generose ricalcandone il gioco di sovrapposizione tra i cuscini ed il retro. Il rivestimento in Pelle Frau® è arricchito da preziose cuciture a trapunta.

La struttura della testata è data da un telaio in massello di pioppo e di faggio con pannelli in fibra di legno a media densità. I cuscini sono in piuma con inserto stabilizzante in poliuretano espanso e ovatta poliestere. La base del letto è in multistrato di pioppo. Imbottitura in poliuretano espanso e ovatta poliestere. Piedi in acciaio verniciato in colore nero.

Massimosistema Bed può ospitare un capiente vano contenitore accessibile dalla pediera frontale grazie ad un dispositivo con molle a gas. In questa versione la base è attrezzata, anteriormente, con piedi in faggio verniciato nero testurizzato accompagnati, sul lato della testata, da 2 ruote che ne facilitano lo spostamento.

## CONCEPT

Poltrona Frau designs a bed that recalls the ample, generous geometries of the Massimosistema sofa. A play on overlays that feature on the back and cushions. Upholstery is in Pelle Frau® leather enhanced by beautiful quilted stitching.

The headboard structure is created from a solid beech and poplar frame with MDF panels. Cushions are in down with a polyurethane foam and polyester wadding stabilising insert. Birch plywood bed base. Polyurethane foam padding and polyester wadding. Steel feet in a black finish.

Massimosistema Bed can house a large storage unit accessed from the front foot board by a gas springs device. This version features a front base equipped with beech feet available in a black textured finish, accompanied, to the side of the headboard, by 2 wheels that facilitate movement.

## CONCEPT

Le lit Massimosistema reprend les géométries amples et généreuses du canapé Massimosistema, en répétant le jeu de superpositions entre les coussins et le dos. Le revêtement en cuir Pelle Frau® est enrichi par des surpiqûres matelassées précieuses.

Le châssis de la tête de lit est en bois massif de peuplier et de hêtre avec des panneaux en fibre de bois de densité moyenne. Les coussins sont en plumes avec un insert stabilisant en mousse de polyuréthane et ouate de polyester. Le socle du lit est en multiplis de peuplier. Matelassage en mousse de polyuréthane et ouate de polyester. Pieds en acier peint en noir.

Massimosistema Bed peut accueillir un grand compartiment de rangement, accessible depuis le pied de lit grâce à un dispositif avec vérins à gaz. Cette version est munie à l'avant de pieds en hêtre laqué noir texturisé, accompagnés du côté de la tête de lit, de deux roues qui en facilitent le déplacement.

## KONZEPT

Massimosistema Bed nimmt die breiten, großzügigen Formen des gleichnamigen Sofas wieder auf und ahmt dessen Spiel mit Überlagerungen zwischen Kissen und Rückenlehne nach. Den Bezug aus Pelle Frau®-Leder zieren kostbare Steppnähte.

Das Kopfteil besteht aus einem Rahmen in massivem Pappel- und Buchenholz mit MDF-Platten. Die Kissen sind mit Federn und einer stabilisierenden Einlage aus PU-Schaumstoff und Polyesterwatte gepolstert. Das Bettgestell ist aus Mehrschicht-Pappelholz. Polsterung mit PU-Schaumstoff und Polyesterwatte. Schwarz lackierte Stahlfüße.

Massimosistema Bed kann einen geräumigen Bettkasten aufnehmen, der vom Fußende aus mithilfe einer Gasfedervorrichtung zu erreichen ist. Bei dieser Ausführung ist das Untergestell vorne mit Füßen aus Buche mit texturierter schwarzer Lackierung ausgestattet, die durch zwei an der Seite des Kopfteils angebrachte Räder ergänzt werden, um das Verschieben zu erleichtern.













# Flair

## CONCEPT

Decorativo e teatrale, sa impreziosire ogni tipo di ambiente, dal più moderno al più tradizionale mescolando presente e passato, nuovo e antico. Accogliente e confidenziale Flair si contraddistingue per la sinuosità delle forme segnate da un'accurata e innovativa lavorazione capitonnée che da carattere e profondità alla superficie.

La testata è realizzata in multistrato di legno, faggio e pioppo stagionato con imbottitura in poliuretano espanso. La base, segnata con la stessa trama della testata o liscia, è realizzata in multistrato di pioppo con leggera imbottitura in poliuretano espanso e ovatta poliestere. I piedi sono in acciaio di forma cilindrica verniciati di colore nero.

Flair può ospitare un capiente vano contenitore accessibile dalla pediera frontale grazie ad un dispositivo con molle a gas. In questa versione la base è attrezzata, anteriormente, con piedi in faggio verniciato nero testurizzato accompagnati, sul lato della testata, da 2 ruote che ne facilitano lo spostamento.

## CONCEPT

Decorative and theatrical, Flair will embellish any ambiance, from the most modern to the most traditional, blending past and present, new and old. Welcoming yet confidential, Flair stands out for its sinuous forms marked by careful, innovative capitonnée working giving the surfaces greater depth and character.

The headrest is made from polyurethane foam padded seasoned poplar and beech plywood. The base is available either featuring the same weave as the headrest or smooth, and is built from poplar plywood, lightly padded in polyurethane foam and polyester wadding. The cylindrical feet are painted in a black finish.

Flair can house a large storage unit accessed from the front foot board by a gas springs device. This version features a front base equipped with beech feet available in a black textured finish, accompanied, to the side of the headboard, by 2 wheels that facilitate movement.

## CONCEPT

Décoratif et théâtral, il s'intègre avec bonheur à n'importe quel décor, ultra moderne au plus traditionnel, en mélangeant avec art le présent et le passé, le neuf et l'ancien. Accueillant et confidentiel, Flair se fait re-

marquer par ses formes sinueuses et un capitonnage soigné et novateur, qui donne du caractère et de la profondeur à la surface.

La tête est en multiplis de hêtre et de peuplier vieilli avec un rembourrage en mousse de polyuréthane. Le socle, lisse ou orné avec la même trame que la tête, est en multiplis de peuplier, légèrement rembourré de mousse de polyuréthane. Les pieds cylindriques sont en acier laqué noir.

Flair peut accueillir un grand compartiment de rangement, accessible depuis le pied de lit grâce à un dispositif avec vérins à gaz. Cette version est munie à l'avant de pieds en hêtre laqué noir texturisé, accompagnés du côté de la tête de lit, de deux roues qui en facilitent le déplacement.

## KONZEPT

Dekorativ und auffallend, weiß jede Art von Ambiente. vom modernsten bis zum traditionellsten, zu schmücken, indem es Gegenwart und Vergangenheit, Neu und Alt mixt. Flair ist behaglich und intim, es zeichnet sich durch weiche Formen und eine sorgfältige, innovative Capitonné-Verarbeitung aus, die der Oberfläche Charakter und Tiefe verleiht.

Das Kopfteil besteht aus Multiplex und abgelagertem Buchen- und Pappelholz mit Polsterung aus Polyurethanschaum. Die Basis, mit demselben Muster des Kopfteils oder glatt, ist aus Pappelmultiplex mit leichter Polsterung aus Polyurethanschaum und Polyesterwatte. Die zylinderförmigen Füße sind aus schwarz lackiertem Stahl.

Flair kann einen geräumigen Bettkasten aufnehmen, der vom Fußende aus mithilfe einer Gasfedervorrichtung zu erreichen ist. Bei dieser Ausführung ist das Untergestell vorne mit Füßen aus Buche mit texturierter schwarzer Lackierung ausgestattet, die durch zwei an der Seite des Kopfteils angebrachte Räder ergänzt werden, um das Verschieben zu erleichtern











GamFratesi

## Coupé

## CONCEPT

Lo studio GamFratesi disegna un letto che già dal nome è un omaggio all'eleganza classica e ovattata delle grandi auto sportive. Linee aerodinamiche nette e definite circoscrivono uno spazio a due intimo e confortevole.

La cornice, rigorosa ed essenziale, è ammorbidita dal prezioso rivestimento in Pelle Frau® che la avvolge su tutta la superficie, rivelando in ogni dettaglio la cura e la maestria degli artigiani Poltrona Frau. Le preziose cuciture convergono verso la testata in pelle, dal design inclusivo e accogliente, che abbraccia il letto senza sovrastarlo. Un morbido cuscino orizzontale, imbottito in poliuretano espanso e ovatta poliestere, è rivestito in tessuto sfoderabile; diventa parte della testata grazie a una striscia di velcro nella parte superiore e a due piastre in metallo nella parte inferiore. Le differenze tattili e materiche dei rivestimenti sottolineano la purezza del design e l'equilibrio delle proporzioni. I sottili piedi in metallo nella finitura Canna di fucile aggiungono slancio e leggerezza a tutta la struttura.

## CONCEPT

GamFratesi designs a bed which, as its name suggests, pays homage to the classic padded elegance of the great sports cars. Clean and distinct aerodynamic lines delineate an intimate and comfortable space designed for two.

The frame, rigorous and minimalist, is softened by the precious Pelle Frau® leather upholstery which completely covers its surface, revealing the care and mastery of the Poltrona Frau artisans in every detail. The precious stitching converges towards the leather headboard which, distinctive for its inclusive and welcoming design, embraces the bed without overpowering it. A soft horizontal cushion, padded in polyurethane foam and polyester wadding, is upholstered with a removable fabric cover and becomes part of the headboard thanks to a strip of velcro at the top and two metal plates at the bottom. The different textures and materials of the upholstery underline the purity of the design and the balance of proportions. The slender metal feet with gunmetal grey finish add extra sleekness and lightness to the structure.

## CONCEPT

Le studio GamFratesi a conçu un lit qui, déjà par son nom, est un hommage à l'élégance classique et feutrée des grandes voitures de sport. Des lignes aérodynamiques nettes et définies délimitent un espace à deux intime et confortable.

Le cadre, rigoureux et essentiel, est adouci par le précieux revêtement en cuir Pelle Frau® qui l'enveloppe sur toute sa surface, en révélant dans les moindres détails le soin et le savoir-faire des artisans de Poltrona Frau. Les coutures précieuses convergent vers la tête de lit en cuir, d'un design inclusif et accueillant, qui embrasse le lit sans l'opprimer. Un coussin horizontal moelleux, rembourré de mousse de polyuréthane et d'ouate de polyester, est revêtu d'un tissu amovible ; il devient une partie de la tête de lit grâce à une bande de velcro sur la partie supérieure et à deux plaques métalliques sur la partie inférieure. Les différences tactiles et matérielles des revêtements soulignent la pureté du design et l'équilibre des proportions. Les fins pieds métalliques, finition couleur Canon de fusil, ajoutent de l'élan et de la légèreté à toute la structure.

## KONZEPT

Das Studio GamFratesi designt ein Bett, dessen Name bereits eine Hommage an die klassische, unaufdringliche Eleganz der großen Sportautos darstellt. Klar definierte aerodynamische Linien umfassen einen intimen, komfortablen Raum für zwei.

Der strenge, essentielle Rahmen wird durch den kostbaren Bezug aus Pelle Frau® -Leder gemildert, das die gesamte Oberfläche einhüllt und in jedem Detail die Sorgfalt und das meisterliche Können der Poltrona Frau-Handwerker preisgibt. Die kostbaren Nähte vereinen sich hin zum Kopfende aus Leder mit seinem inklusiven, einladenden Design, das das Bett umarmt, ohne es zu überragen. Ein weiches horizontales Kissen mit Polsterung aus Polyurethanschaum und Polyesterwatte ist in einen abnehmbaren Bezug gehüllt; dank einem Klettband im oberen Abschnitt und zwei Metallplatten im unteren wird es zum Bestandteil des Kopfendes. Die haptischen und materischen Unterschiede der Bezüge unterstreichen die Reinheit des Designs und die Ausgewogenheit der Proportionen. Die schmalen Metallfüße mit mattgrauem Finish verleihen der gesamten Struktur ein schlankes, leichtes Aussehen.









↑ Coupé, Pelle Frau® SC 56 Siena / Fabric Damié 131665 with gunmetal grey steel feet



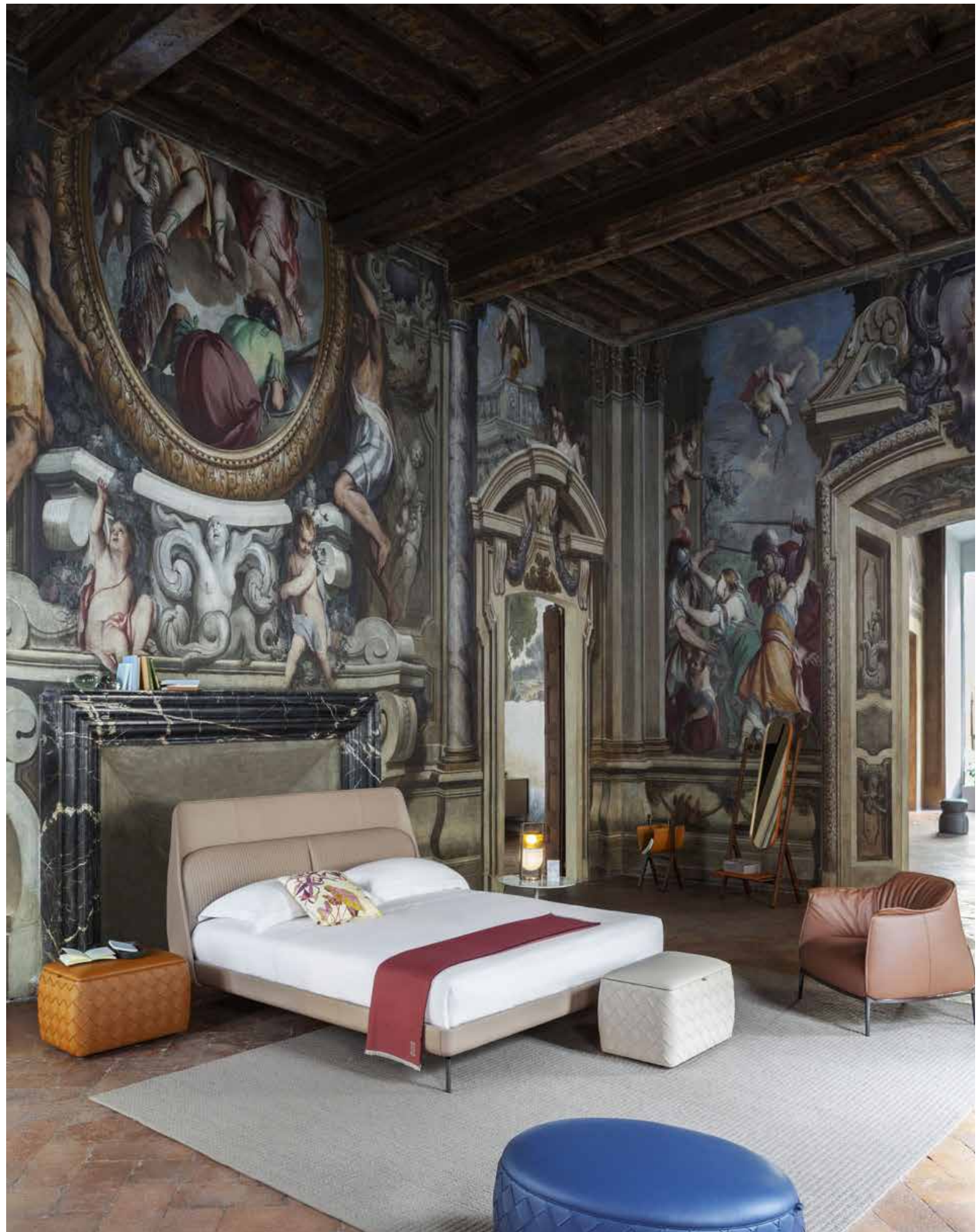



- ↖ ↑ Grant 60×40 De Luxe Ottoman, Pelle Frau® SC 68 Sahara
- ↖ ↑ Coupe De Luxe Bed, Pelle Frau® SC 46 Biscuit
- ↖ Archibald, Pelle Frau® SC 48 Tonka
- ↖ Grant 65×45 De Luxe Ottoman with storage compartment, Pelle Frau® SC 42 Maquillage
- ↖ Grant 90×64 De Luxe Ottoman, Pelle Frau® SC 276 Mineral Blue
- ↖ Pecan Carpet, Taupe 300×400 cm



# Bretagne

## CONCEPT

Design calibrato e armonioso per un letto di misurata eleganza. Una visione di grande equilibrio che dà particolare spicco alla testata, dalla caratteristica forma arrotondata. Composta da un telaio in massello di pioppo e faggio con imbottiture a densità differenziata, è leggermente inclinata e resa ancora più confortevole dai cuscini, in modo da favorire oltre al riposo anche la lettura.

Una geometria avvolgente e protettiva come una conchiglia, che trova il suo naturale completamento nelle linee essenziali di base e giroletto, in multistrato di pioppo con leggera imbottitura in poliuretano espanso e ovatta poliestere. Una delicata stonatura, torna nei piedi in alluminio canna di fucile.

I rivestimenti creano eleganti effetti decorativi abbinando Pelle Frau® per il giroletto e la testata, al tessuto sfoderabile per i cuscini. In alternativa, è disponibile anche la versione del letto totalmente rivestita in pelle.

## CONCEPT

A calibrated and harmoniously designed bed of measured elegance. A vision of great balance, putting particularly emphasis on the characteristically rounded headrest. Composed of a solid poplar and beech frame with mixed-density padding, it is slightly inclined and made even more comfortable by the cushions which facilitate an easy reading position as well as relaxation.

An enveloping and protective shell-like geometry which finds its natural completion in the simple lines of the base and frame, the bed is realised in poplar plywood and is lightly padded with polyurethane foam and polyester wadding. The delicate rounded shapes are reciprocated in the gun-metal aluminium feet.

The upholstery creates elegant decorative effects, combining Pelle Frau® leather for the frame and headboard with removable fabric for the cushions. Alternatively, a version upholstered entirely in leather is also available.

## CONCEPT

Un design calibré et harmonieux pour ce lit d'une élégance mesurée. Une vision de grand équilibre, qui donne une importance particulière à la tête de lit, dont la forme est arrondie. Composée d'un cadre en peuplier et

hêtre massifs avec un rembourrage à densité différenciée, elle est légèrement inclinée, et rendue encore plus confortable par des coussins, pour favoriser non seulement le repos mais aussi la lecture.

Une géométrie enveloppante et protectrice comme une coquille, naturellement complétée par les lignes essentielles de la base et du tour de lit, en peuplier multiplis avec un léger rembourrage en mousse de polyuréthane et ouate de polyester. Un arrondi délicat, que l'on retrouve dans les pieds en aluminium finition canon de fusil.

Les revêtements créent des effets décoratifs élégants, en combinant le cuir Pelle Frau® pour le tour de lit et la tête, avec un tissu déhoussable pour les coussins. Le verso de la tête peut lui aussi être revêtu de cuir ou de toile jacquard Poltrona Frau. Une version du lit totalement revêtue de cuir est également disponible.

## KONZEPT

Ausgewogenes und harmonisches Design für ein Bett mit maßvoller Eleganz. Eine höchst ausgeglichene Optik, die besonders das Kopfende mit charakteristischer abgerundeter Form in den Mittelpunkt rückt. Mit seinem Rahmen aus massiver Buche und Pappel mit Polsterungen mit unterschiedlicher Dichte ist es leicht geneigt und wird durch die Kissen noch komfortabler. So lässt es sich darin nicht nur wunderbar ausruhen, sondern auch bequem lesen.

Eine einhüllende und schützende Geometrie wie eine Muschel, die in den essentiellen Linien von Untergestell und Bettrahmen aus Multischicht-Pappelholz mit leichter Polsterung aus Polyurethanschäum und Polyesterwatte ihre natürliche Ergänzung findet. Eine zarte Abrundung findet sich auch in den Füßen aus mattgrauem Aluminium.

Bei den Bezügen werden durch eine Kombination aus Pelle Frau®-Leder für den Bettrahmen und das Kopfende mit dem abnehmbaren Stoff der Kissen elegante Dekoreffekte erzeugt. Alternativ dazu ist auch eine Version des Bettes mit gänzlich aus Leder bestehendem Bezug erhältlich.









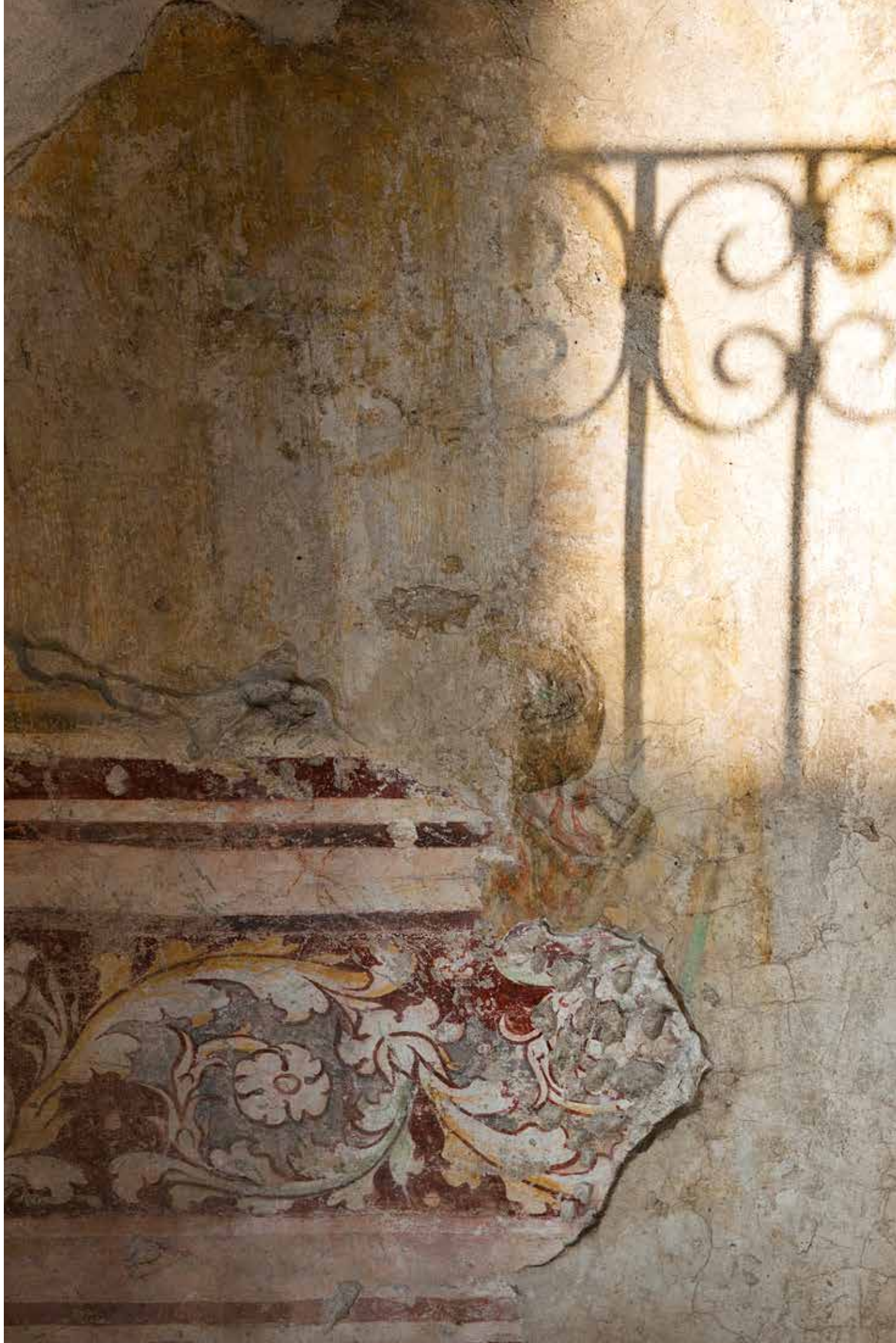

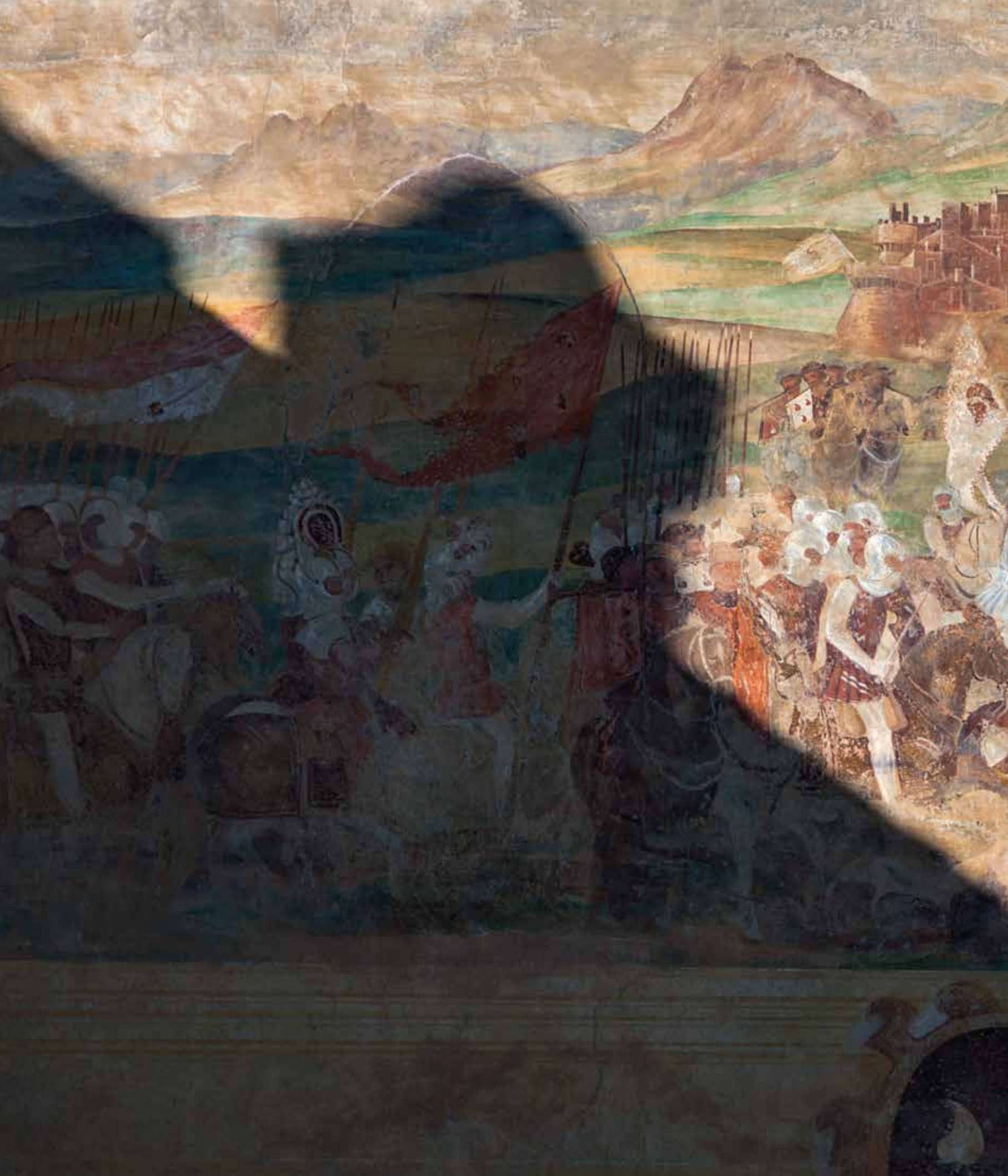





# Lullaby Due

## CONCEPT

Un letto a 360° che ricorda i favolosi anni '60. Originale e senza tempo, Lullaby Due ha il profilo alare e le cuciture a vista e può essere posizionato al centro della stanza grazie alla base rotonda e girevole che lo caratterizza.

La testiera, caratterizzata da un profilo alare e scandita dalle cuciture a vista, ha struttura in acciaio, imbottitura in poliuretano espanso ottenuta da stampo. La testiera è montata su base girevole che può ruotare di 360° muovendosi in senso orario o antiorario, grazie ad un meccanismo girevole inserito all'interno del basamento.

Il basamento è realizzato in legno multistrato di pioppo e imbottito con poliuretano espanso. I pianali di appoggio del materasso sono in multistrato, con imbottitura in poliuretano espanso e rivestimento in tela Poltrona Frau.

## CONCEPT

A 360° bed that can only remind you of the fabulous 60's. Original and timeless, Lullaby Due features a wing profile and visible stitching, and can be positioned right in the centre of the room, thanks to the round, swivel base that characterises it.

The bed headrest's wing-shaped silhouette is cadenced by visible stitching. The steel frame is padded in moulded polyurethane foam. The bed headrest is fitted on a 360° rotating base that swivels both clockwise and counter-clockwise, thanks to wheels fitted inside the base. The base itself is made in plywood, padded in expanded polyurethane. The bedstead base is in multilayer wood with polyurethane foam padding and Poltrona Frau fabric upholstery.

## CONCEPT

Un lit parfaitement rond qui évoque les fabuleuses années soixante. Original et intemporel, Lullaby Due a un dossier en forme d'aile et des surpiqûres apparentes ; son socle arrondi et pivotant permet de le placer au milieu de la pièce.

La tête du lit a un profil ailé surpiqué; la structure est en acier rembourré de mousse de polyuréthane moulée. La tête de lit est montée sur un socle qui pivote à 360° en sens horaire ou anti-horaire, grâce à un mécanisme placé à l'intérieur du socle. Le socle est en bois multiplis de peuplier, rembourré de mousse de polyuréthane. Le matelas repose sur un plateau en multiplis avec un rembourrage en polyuréthane expansé et revêtu du toile Poltrona Frau.

## KONZEPT

Ein Rundbett, das an die sagenhaften 60er-Jahre erinnert. Originell und zeitlos. Lullaby Due zeichnet sich durch ein Flügelprofil und Sichtnähte aus und kann dank des runden, drehbaren Untergestells in der Mitte des Zimmers aufgestellt werden.

Das Kopfteil zeichnet sich durch sein Flügelprofil und sichtbare Nähte aus. Es besitzt einen Stahlrahmen, eine formgepresste PUR-Schaumstoff-Polsterung. Das Kopfteil ist auf einen drehbaren Sockel montiert, der sich dank eines Drehmechanismus in seinem Innern um 360° im Uhrzeigersinn und gegen den Uhrzeigersinn bewegen lässt. Der Sockel besteht aus schichtverleimtem Pappelholz und ist mit PUR-Schaumstoff gepolstert. Die Liegefläche aus Schichtholz, auf denen die Matratze aufliegt, ist mit PUR-Schaumstoff gepolstert und mit Poltrona Frau-Stoff bezogen.













# Volare

## CONCEPT

Roberto Lazzeroni traccia la sua visione aerea e leggera del classico letto a baldacchino. Il design puntuale dà forma a una struttura importante, lussuosa nelle lavorazioni e nei materiali naturali, ma discreta e misurata.

Un'oasi di comfort e riposo perfetta per il centro stanza e per gli ampi spazi. Un oggetto caldo e accogliente nei colori, nelle imbottiture e negli accostamenti fra pelle, cuoio, legno e tessuto.

La struttura a baldacchino, in massello di frassino a sezione triangolare con finitura moka, rastremata verso l'alto alleggerendosi progressivamente. Pediera e longheroni sono in legno toulipier interamente rivestiti in Cuoio Saddle Extra o Pelle Frau® come la testata, realizzata in faggio e multistrato di betulla. Due ricchi e soffici cuscini, con imbottitura in ovatta poliesteri, sono agganciati alla testata tramite due cinghie in cuoio o pelle. Il rivestimento è in Pelle Frau® o in tessuto rifinito da filetti perimetrali in pelle o cuoio.

## CONCEPT

Roberto Lazzeroni outlines a light and airy vision of the classic four-poster bed. His design is for a large structured bed, luxurious in terms of its workmanship and natural materials, yet at the same time discrete and sparing. It is a warm and welcoming bed, an oasis of comfort and relaxation, perfect for the middle of the room and for big spaces.

The triangular profile solid ash wood four-poster structure gradually thins and lights towards the top. The nocturnal and elegant moka finish on the ash combines perfectly with the natural, vibrant tones of the leather that cover the other elements. The footboard and bed frame boards are in tulipwood, entirely upholstered in Cuoio Saddle Extra or Pelle Frau® leather, as is the beech and birch plywood headboard. Two soft and sumptuous pillows, padded in polyester wadding, are attached to the headboard with two belts made from Pelle Frau® or Saddle Extra leather. The upholstery is in Pelle Frau® leather or fabric, always refined with a trim around the edge.

## CONCEPT

Roberto Lazzeroni dessine sa propre vision, aérienne et légère, du lit à baldaquin classique. Son design précis donne forme à une structure imposante, luxueuse quant aux matières naturelles employées et aux détails

d'exécution, mais discrète et mesurée. Une oasis de confort et de repos, idéale au centre de la pièce et dans des chambres spacieuses. Un objet chaleureux et accueillant grâce à ses couleurs, à ses rembourrages et aux alliages entre le cuir, le bois et le tissu.

La structure à baldaquin, en frêne massif à section triangulaire avec finition moka, fuselée vers le haut et s'allège progressivement. Le pied de lit et les longerons sont entièrement revêtus de cuir Cuoio Saddle Extra ou de cuir Pelle Frau® comme la tête de lit, qui est en hêtre et bouleau multipliés. Deux coussins riches et moelleux, avec rembourrage en ouate de polyester, sont attachés à la tête de lit par deux sangles en cuir Pelle Frau® ou Cuoio Saddle Extra. Le revêtement est en cuir Pelle Frau® ou bien en tissu avec un liseré en cuir.

## KONZEPT

Roberto Lazzeroni präsentiert seine luftig-leichte Version des klassischen Himmelbetts. Das punktgenaue Design bringt eine imposante Struktur hervor, die sich in der Verarbeitung und in den natürlichen Materialien üppig zeigt, aber dennoch dezent und unaufdringlich wirkt. Eine komfortable Ruheoase, die in der Zimmermitte und in großen Räumen am besten zur Geltung kommt. Dank seiner Farben, Polsterungen und der speziellen Kombination aus Weich- und Hartleder, Holz und Stoffen ein überaus gemütliches und einladendes Möbel.

Die Baldachin-Struktur aus Massivesche mit dreieckigem Querschnitt mit Mokka-Finish ist nach oben verjüngt und wird somit in der Höhe zunehmend leichter. Fußende und Seitenteile sind aus Tulipier und wie das Kopfende aus Multischicht-Birkenholz zur Gänze mit Cuoio Saddle Extra- oder Pelle Frau®-Leder bezogen. Zwei üppige, weiche Kissen mit Polsterung aus Polyesterwatte sind über zwei Gurte aus Hart- oder Weichleder mit dem Kopfende verbunden. Der Bezug ist aus Pelle Frau®-Leder oder aus Stoff mit Umrandungs-Zierlinien aus Weich- oder Hartleder.







↑ ↗ Volare, Saddle Extra Cammello / Pelle Frau® Nest Pomice  
↑ Lyra armchair, Pelle Frau® Century Tabacco



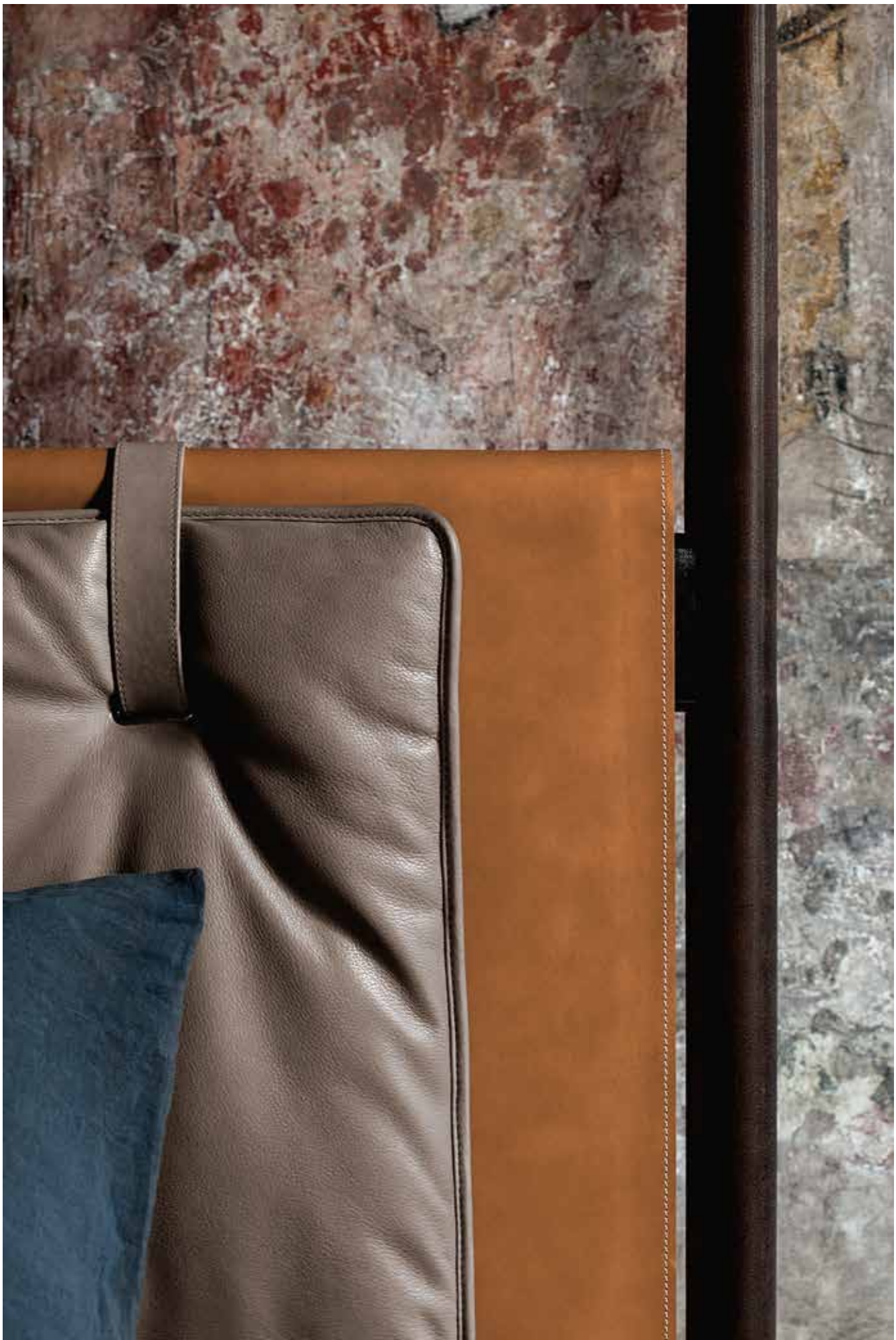





↖ ↑ Volare, Saddle Extra Cammello / Pelle Frau® Nest Pomice



# Volare Due

## CONCEPT

Roberto Lazzeroni riprende dal precedente Volare il gioco tra tensione e sospensione che scandisce i diversi volumi e gli accostamenti fra pelle, legno, cuoio e tessuto. Il risultato è una nuova versione in grado di esprimere la stessa eleganza del modello originario senza la maestosità impegnativa di un letto a baldacchino.

Il design puntuale dà forma a una struttura importante, lussuosa nelle lavorazioni e nei materiali naturali, ma discreta e misurata. Il letto Volare Due diventa un'oasi di comfort e riposo perfetta per il centro stanza, così come accostato a una parete. Un oggetto caldo e accogliente nei colori, nelle imbottiture e negli accostamenti materici.

Il letto Volare Due ha la struttura in massello di frassino a sezione triangolare con finitura Moka. Due ricchi e soffici cuscini sono agganciati alla testata tramite due cinghie in pelle. Nella parte frontale della testata le cinghie penetrano un occhio in metallo con finitura canna di fucile e sono bloccate sul retro da bottoni, anch'essi in finitura canna di fucile e con logo Poltrona Frau. Il rivestimento dei cuscini è in Pelle Frau® o in tessuto rifinito da filetti perimetrali in pelle.

## CONCEPT

Roberto Lazzeroni revisits the previous Volare, playing with the contrast between tension and suspension that accentuates the various volumes of the bed and its combinations of leather, wood, saddle leather and fabric. The result is a new version of the product which exudes the same elegance as the original model but without the imposing grandeur of a four-poster bed.

The precise design gives rise to a sizeable structure, luxurious in terms of its processing and natural materials, yet discrete and measured at the same time. The Volare Due bed becomes an oasis of comfort and relaxation, perfect for a position in the middle of the room but equally at home against the wall. A warm and welcoming object in terms of its colours and textural combinations.

The Volare Due bed has a triangular profile in solid ash wood with moka finish. Two soft and sumptuous pillows are attached to the headboard via two leather belts. On the front of the headboard the belts pass through a metal eyelet with gunmetal grey finish and are fixed to the back by buttons with a gunmetal grey finish and the Poltrona Frau logo. The cushions are upholstered in Pelle Frau® leather or fabric refined with leather border piping.

## CONCEPT

Roberto Lazzeroni reprend du Volare précédent le jeu de tension et de suspension qui marque les différents volumes et les associations de cuir, bois, peau et tissu. Le résultat : une nouvelle version capable d'exprimer la même élégance que le modèle original sans la majestuosité exigeante d'un lit à baldaquin.

La conception précise donne forme à une structure importante, luxueuse par son exécution et ses matériaux naturels, mais discrète et mesurée. Le lit Volare Due devient une oasis de confort et de repos, parfait pour le centre de la pièce, aussi bien que lorsqu'il est placé contre un mur. Un objet chaleureux et accueillant par ses couleurs, son rembourrage et ses combinaisons de matériaux.

La structure du lit Volare Due est en frêne massif à section triangulaire, avec finition Moka. Deux coussins riches et moelleux sont fixés à la tête de lit par deux sangles en cuir. À l'avant de la tête de lit, les sangles passent dans un œillet métallique en finition couleur canon de fusil et sont bloquées à l'arrière par des boutons, en finition couleur canon de fusil et portant le logo Poltrona Frau. Les coussins sont recouverts de cuir Pelle Frau® ou de tissu finis par un passepoil en cuir.

## KONZEPT

Mit dem Bett Volare Due knüpft Roberto Lazzeroni an das vorherige Volare an, das Spiel zwischen Spannung und Federung, das die verschiedenen Größen und die Kombinationen aus Leder, Holz und Stoff kennzeichnet. Das Ergebnis ist eine neue Version, die die gleiche Eleganz wie das ursprüngliche Modell zum Ausdruck bringt, ohne die anspruchsvolle Erhabenheit eines Himmelbettes.

Das präzise Design gibt einer bedeutenden Struktur Gestalt, luxuriös in der Verarbeitung und den natürlichen Materialien, aber diskret und gemäßigt. Das Bett Volare Due wird zu einer Oase des Komforts und der Ruhe, die sowohl in der Mitte des Raumes als auch an einer Wand aufgestellt werden kann. Ein warmes und einladendes Objekt mit seinen Farben, Bezügen und Materialkombinationen.

Das Bett Volare Due hat eine Struktur aus massivem Eschenholz mit dreieckigem Querschnitt und mokkafarbenem Finish. Zwei dicke und weiche Kissen sind mit zwei Lederriemen am Kopfteil befestigt. An der Vorderseite des Kopfteils durchlaufen die Riemen eine Metallöse in Rotgussoptik und werden an der Rückseite durch Knöpfe befestigt, die ebenfalls in Rotgussoptik gehalten sind und das Poltrona Frau-Logo tragen. Die Kissen sind mit Pelle Frau®-Leder oder -Stoff bezogen und mit Lederpaspeln versehen.













↑ Volare Due, Saddle Extra Polvere / Pelle Frau® SC 23 tortora



R

CORO

TRON

R



# Suzie Wong

## CONCEPT

Le commedie romantiche della cinematografia anni '50 e, ancora più indietro, le sontuose alcove del '700. Atmosfere a cui si ispira il letto Suzie Wong. Roberto Lazzeroni lo immagina leggero, femminile, quasi lezioso. Il modello di riferimento è il classico letto a barca, in una lettura molto moderna che ne asciuga le forme. I piedi, affusolati come tacchi a spillo e rivestiti in pelle con puntale d'ottone, lo sollevano da terra e ne esaltano la leggerezza. Ancora più sofisticata la versione con la testata avvolta da una trapunta in pelle, ricamata da raffinate impunture geometriche, sottile rimando alle lavorazioni tipiche della sartoria e della piccola pelletteria.

La struttura della testata, imbottita in poliuretano espanso, è realizzata con legno massello di faggio e multistrato di betulla. Le due parti laterali sagomate sono in poliuretano espanso e ottenute da stampo. Sponde in legno lamellare d'abete, leggermente imbottite in poliuretano espanso. Pediera in multistrato di pioppo con i due angoli in poliuretano espanso ottenuti da stampo. Il rivestimento è in Pelle Frau®.

## CONCEPT

Inspiration for the Suzie Wong bed comes from romantic comedy films in the fifties and, even further back, sumptuous alcoves from the 1700s. Roberto Lazzeroni gives us a light, feminine, almost twee version. The reference model is the classic boat bed, streamlined in a very modern makeover. It stands clear of the floor, lightly balanced on stiletto-heel tapered feet, covered in leather with brass caps. Even more sophisticated is the version with the headboard wrapped in quilted leather, embroidered with refined geometric stitching, a subtle reminder of the details typical of tailored and leather goods.

The headboard frame is in solid beech wood and birch plywood, padded with polyurethane foam. The two shaped sides are in moulded polyurethane foam. Side panels in spruce plywood, with light polyurethane foam padding. Footboard in poplar multilayer the two corners in moulded polyurethane foam. Suzie Wong is upholstered in Pelle Frau® leather.

## CONCEPT

Les comédies romantiques du cinéma des années 1950 et, encore plus loin dans le temps, les somptueuses alcôves du 18e siècle. Ce sont les atmosphères dont le lit Suzie Wong s'inspire. Roberto Lazzeroni l'imagine léger, féminin, presque maniéré.

Le modèle de référence est le classique lit bateau, dans une lecture très moderne qui en dessèche les formes. Les pieds, effilés comme des talons aiguille et revêtus de cuir avec un embout en laiton, le soulèvent du sol et accentuent sa légèreté. Une version encore plus sophistiquée est celle avec la tête de lit enrobée d'un matelassage en cuir, brodé de piqûres géométriques raffinées, une évocation subtile des ouvrages typiques de la haute couture et de la maroquinerie.

La structure de la tête de lit, rembourrée de mousse de polyuréthane, est fabriquée avec du hêtre massif et multiplis de bouleau. Les deux parties latérales façonnées sont en mousse de polyuréthane obtenue par moulage. Bords du lit en sapin lamelle, légèrement rembourrés de mousse de polyuréthane. Pied de lit en multiplis de peuplier avec les deux coins en mousse de polyuréthane obtenue par moulage. Le revêtement est en cuir Pelle Frau®.

## KONZEPT

Romantische Filmkomödien der 50er Jahre und, noch weiter zurück in der Vergangenheit, die prachtvollen Schlafgemächer aus dem 18. Jahrhundert. Atmosphären, die das Bett Suzie Wong inspiriert haben. Roberto Lazzeroni gestaltet es leicht, feminin, fast geziert. Vorbild war das klassische Schlafsofa, in einer sehr modernen Lesart, die dessen Formen nüchterner gestaltet. Die Füße, wie Bleistiftabsätze verjüngt, mit Leder bezogen und mit Messingfußkappe versehen, heben es vom Boden empor und betonen seine Leichtigkeit. Noch edler die Version mit von einer Ledersteppdecke umhülltem Kopfteil, bestickt mit raffinierten geometrischen Nähten, subtiler Hinweis auf die typischen Verarbeitungen in Schneiderei- und bei Kleinleiderwaren.

Die Struktur des mit Polyurethanschaum gepolsterten Kopfendes besteht aus massivem Buchenholz und Multischicht-Birkenholz. Die beiden geformten Seitenteile bestehen aus gegossenem Polyurethanschaum. Wangen aus Fichten-Brettschichtholz mit leichter Polsterung aus Polyurethanschaum. Fußteil aus Multischicht-Pappelholz mit zwei Ecken aus gegossenem Polyurethanschaum. Bezug aus Pelle Frau®-Leder.



↗ Suzie Wong De Luxe, Pelle Frau® Nest Madreperla  
↗ Sanluca, Pelle Frau® Soul Smokey





↑ ↗ Suzie Wong, Pelle Frau® SC 04 Latte











# Suzie Wong Extra

## CONCEPT

Elegante dinamismo visivo per la testata rivestita in pelle e decorata da due semplici e grandi bottoni orizzontali a bacchetta, da scegliere in alternativa alle testate già in collezione. La versione più lussuosa, avvolta da una trapunta in pelle ricamata da raffinate impunture geometriche, e la versione con parte centrale liscia e semplice filetto perimetrale. Accanto ai piedi affusolati e rivestiti in pelle, si aggiunge la variante in massello di frassino tinto moka o wengé. Anche la pediera è in due versioni, alta oppure bassa allo stesso livello dei longheroni con cui compone una superficie continua.

I rivestimenti di Suzie Wong Extra sono in Pelle Frau® del ColorSphere o Nest. La struttura della testata, imbottita in poliuretano espanso, è realizzata con legno massello di faggio e multistrato di betulla. Le due parti laterali sagomate sono in poliuretano espanso e ottenute a stampo. Sponde in legno lamellare d'abete, leggermente imbottite in poliuretano espanso.

## CONCEPT

Elegant visual dynamics grace the leather-clad headboard, decorated with two large, simple horizontal bar-shaped buttons, as an alternative to the headboards already in the collection. The more luxurious version is wrapped in leather quilting embroidered with refined geometric stitching, while another version has a smooth central part and simple border piping. Alongside the tapered feet, covered in leather, there is also a variant in moka- or wenge-stained solid ash. The footboard also comes in two versions, high or low to match the height of the bed frame boards and form a continual surface.

Suzie Wong is upholstered in Pelle Frau® leather from the ColorSphere or Nest. The headboard frame is in solid beech wood e birch plywood, padded with polyurethane foam. The two shaped sides are in spruce plywood with moulded polyurethane foam.

## CONCEPT

Un dynamisme visuel élégant pour la tête de lit revêtue de cuir et décorée par deux grands et simples boutons horizontaux en forme de baguette, que l'on peut choisir en alternative aux têtes déjà présentes dans la collection.

La version la plus luxueuse est enrobée d'un matelassage en cuir brodé de coutures piquées aux formes géométriques raffinées ; dans la version classique, la partie centrale est lisse, avec un simple passepoil sur le pourtour. Aux pieds effilés et revêtus de cuir s'ajoute la variante des pieds en frêne massif teinté moka ou wengé. Le pied de lit existe lui aussi en deux versions, soit haut, soit bas, au même niveau que les longerons avec lesquels il compose une surface continue.

## CONCEPT

Eine elegante visuelle Dynamik für das Kopfende, das mit Leder bezogen und mit zwei einfachen und großen horizontalen stäbchenförmigen Knöpfen verziert ist. Eine Alternative zu den bereits in der Kollektion vorhandenen Ausführungen. Die luxuriösere Version ist in abgestepptes Leder mit raffinierten geometrischen Steppnähten gehüllt und eine weitere Version zeigt sich mit einem glatten mittleren Teil sowie einer einfachen umlaufenden Paspelierung. Neben den schmalen, mit Leder überzogenen Füßen gibt es nun auch die Variante aus Massivesche in den Farben Mokka oder Wengé. Auch das Fußende steht in zwei Versionen zur Verfügung, hoch oder niedrig, auf gleicher Höhe wie die Seitenteile, mit denen es eine einheitliche Oberfläche bildet. Die Bezüge für Suzie Wong Extra sind aus Pelle Frau®-Leder aus dem ColorSphere oder aus der Nest-Palette.

Les revêtements de Suzie Wong Extra sont en cuir Pelle Frau® du ColorSphere ou Nest. La structure de la tête de lit, rembourrée de mousse de polyuréthane, est fabriquée en hêtre massif et multiplis de bouleau. Les deux parties latérales façonnées sont en mousse de polyuréthane, et sont obtenues par moulage. Bords du lit en sapin lamellé, légèrement rembourrés de mousse de polyuréthane.

Die Struktur des Kopfendes mit Polsterung aus Polyurethanschaum ist aus Massivesche und Mehrschicht-Birkenholz gemacht, die zwei geformten Seitenteile aus gegossenem Polyurethanschaum. Die Bettkanten sind aus lamelliertem Tannenholz mit einer leichten Polsterung aus Polyurethanschaum.













↑ Fidelio Small table 53×42 h 55, Calacatta Gold marble with moka ash base  
↗ Lyra, Fabric Millerighe 4155 Rosa Antico





# Lola Darling

## CONCEPT

Il letto Lola Darling accoglie al primo sguardo con le sue linee morbide e generose. La testata importante, plasmata con abilità tecnica e artigianale, si schiude ai lati con gentilezza. Con Lola Darling, Roberto Lazzeroni dà la sua interpretazione dell'iconico capitonné di Poltrona Frau. Lo alleggerisce e lo modernizza senza perdere la tridimensionalità. La lavorazione virtuosistica della pelle sostituisce ai tradizionali bottoni un pattern di sottili impunture a losanghe delicatamente bombate o a semplici linee di cucitura verticali nella versione con testata in tessuto. L'eleganza dell'insieme si percepisce in ogni particolare, a partire dal filetto perimetrale in Pelle Frau® tono su tono, che rifinisce interamente i bordi interni ed esterni della testata e del giroletto.

La struttura della testata è in massello di faggio e multistrato di betulla. Le due parti laterali sono sagomate e realizzate in poliuretano espanso ottenuto da stampo. L'imbottitura è in poliuretano espanso e ovatta poliestere. Il letto Lola Darling può essere completamente rivestito in Pelle Frau® o può prevedere, sul fronte della testata, il rivestimento in tessuto sfoderabile. In entrambi i casi l'effetto finale è di una leggera bombatura che valorizza la morbidezza del rivestimento. I piedi cilindrici sono in alluminio, disponibili nelle varianti verniciato nero o ricoperti in Pelle Frau® abbinata al rivestimento del letto.

## CONCEPT

With its soft and generous lines the Lola Darling bed enchants at first glance. The sizeable headboard is shaped with technical ability and artisanal know-how, gently opening at the sides. With Lola Darling, Roberto Lazzeroni offers his interpretation of the iconic Poltrona Frau capitonné. He softens and modernises it without detracting from its three-dimensionality. The virtuoso-quality leather processing replaces the traditional buttons with a pattern of thin, delicately convex stitched diamonds or simple vertical stitching in the version with fabric headboard. Every detail exudes elegance, beginning with the tone-on-tone Pelle Frau® leather border piping which embellishes the inside and outside edges of the headboard and bed frame.

The headboard structure is in solid beech and birch plywood. The two lateral parts are shaped and made from moulded polyurethane foam. The padding is in polyurethane foam and polyester wadding. The Lola Darling bed can be completely upholstered in Pelle Frau® leather or upholstered with a removable fabric cover on the front of the headboard. In both cases a gentle curved effect is created, emphasising the softness of the cover. The cylindrical aluminium feet are either lacquered black or covered with Pelle Frau® leather matching the upholstery of the bed.

## CONCEPT

Le lit Lola Darling est accueillant dès le premier regard, avec ses lignes douces et généreuses. La grande tête de lit, façonnée avec une expertise technique et artisanale, s'incurve des deux côtés avec gentillesse. Avec Lola Darling,

Roberto Lazzeroni donne son interprétation du capitonnage iconique de Poltrona Frau. Il l'allège et le modernise, sans faire perdre au lit sa tridimensionnalité. Le travail virtuose du cuir remplace les boutons traditionnels par un motif de surpiquûres fines en losanges délicatement bombés ou par de simples lignes de couture verticale pour la tête de lit en tissu. L'élégance se fait sentir dans les moindres détails, à partir du passepoil périmétral en cuir Pelle Frau® ton sur ton qui finit entièrement les bords internes et externes de la tête et du tour de lit.

La structure de la tête est en hêtre massif et bouleau multiplis. Les deux parties latérales sont profilées et fabriquées en mousse de polyuréthane obtenue par moulage. Le rembourrage est en mousse de polyuréthane et ouate de polyester. Le lit Lola Darling peut être entièrement recouvert de cuir Pelle Frau® ou peut prévoir, à l'avant de la tête de lit, le revêtement en tissu déhoussable. Dans les deux cas, l'effet final est un léger arrondi qui renforce la douceur du revêtement. Les pieds cylindriques sont en aluminium, disponibles en deux variantes : peints en noir ou bien recouverts de cuir Pelle Frau® assorti au revêtement du lit.

## KONZEPT

Das Bett Lola Darling beeindruckt auf den ersten Blick durch seine weichen und großzügigen Linien. Das imposante, mit technischem und handwerklichem Geschick geformte Kopfende öffnet sich sanft an den Seiten. Mit Lola Darling liefert Roberto Lazzeroni seine persönliche Interpretation der ikonischen Capitonné-Verarbeitung von Poltrona Frau. Er macht sie leichter und modernisiert sie, ohne dabei den dreidimensionalen Effekt einzubüßen. Die kunstvolle Verarbeitung des Leders ersetzt die traditionellen Knöpfe durch ein Muster aus schmalen gesteppten, leicht gewölbten Rauten oder einfachen vertikalen Nähten bei der Stoff-Version. Die Eleganz des Gesamtbildes ist in jedem Detail wahrnehmbar, angefangen bei der Ton in Ton gehaltenen Rundum-Paspelierung aus Pelle Frau®-Leder, die die inneren und äußeren Ränder von Kopfende und Bettrahmen vollendet.

Die Struktur des Kopfendes ist aus Massivbuche und Multischicht-Birke. Die zwei Seitenteile sind geformt und bestehen aus gegossenem Polyurethanschaum. Die Polsterung ist aus Polyurethanschaum und Polyesterwatte. Das Bett Lola Darling ist vollkommen mit Pelle Frau®-Leder bezogen oder die Vorderseite des Kopfteils ist aus Stoff. In beiden Fällen ist der Effekt eine leichte Abrundung, die die Weichheit des Bezugs unterstreicht. Die zylinderförmigen Füße aus Aluminium sind in den Variante schwarz lackiert oder mit zum Bettbezug passender Verkleidung aus Pelle Frau®-Leder erhältlich.



↑ Lola Darling, Pelle Frau® Nest Calcedonio  
↑ Moondance drawer chest, Pelle Frau® Soul Whitney with Canaletto walnut top  
↑ Pecan carpet, Dusty Pink 200×300 cm





↑ ↗ Lola Darling, Pelle Frau® Nest Calcedonio

↗ Moondance bedside table, Pelle Frau® Nest Malachite with Canaletto walnut top







↑ Detail of the Lola Darling base

















↻ ↑ Lola Darling, Pelle Frau® SC 274 Fresco Blue / Fabric Gaban col. 10  
↑ Archibald armchair, Pelle Frau® Century Tabacco



# Poltrona Frau Style & Design Centre

141

## Times

### CONCEPT

Si chiama Times come il celebre font, e ha la stessa economia di segno e incisività di un progetto tipografico. È il letto nella nuova visione di Poltrona Frau. La testata è un grande, suggestivo incastro fra pelle, legno e, a scelta, tessuto.

La struttura della testata, in massello di frassino, è un puro incontro di linee sapientemente disegnato per sorreggere le fasce verticali in Pelle Frau® che, a loro volta, attraversano e dividono il morbido e ampio cuscino orizzontale. L'effetto è un pacato equilibrio tra pieni e vuoti. Una leggerezza elegante, dove nulla è superfluo e tutto è naturale. E dove ogni elemento comunica il tempo del riposo e del relax. Times è anche la libertà di cambiare aspetto in pochi gesti. Il rivestimento del grande cuscino della testata, acquistabile anche singolarmente, può essere variato nel colore e nel materiale, scegliendo tra Pelle Frau® e tessuto.

L'imbottitura del cuscino è in poliuretano espanso e ovatta poliestere. La pediera è in multistrato di pioppo, le sponde in listellare d'abete, il tutto con leggera imbottitura in poliuretano espanso e rivestimento in Pelle Frau®. Piedi in massello di frassino tinto Moka.

### CONCEPT

It is called Times just like the famous font and has the incisiveness and straightforward style of a typographical project. This bed embodies Poltrona Frau's new vision. The headboard is a large, evocative combination of leather, wood and fabrics of the customer's choosing. The headboard structure, in solid ash, is a pure meeting of lines, skillfully designed to support the vertical strips of Pelle Frau® leather. These, in turn, cross and divide the soft and generous horizontal cushion. The effect is a calm balance of solids and empty spaces. An elegant lightness where nothing is superfluous and everything natural. And where every element seems to promote rest and relaxation. Times is also the freedom to change appearance with just a few quick moves. It is possible to change the colour and material of the large headboard cushion cover - which can also be purchased separately - choosing from between Pelle Frau® leather and fabric.

The cushion is padded with polyurethane foam and polyester wadding. The footboard is in poplar plywood and the sides in spruce blockboard, all of which with light polyurethane foam padding and Pelle Frau® leather upholstery. The feet are made from solid ash in a Moka stain.

### CONCEPT

Il s'appelle Times comme la célèbre police et il a la même économie du signe et la même incisivité qu'un projet typographique. C'est la nouvelle vision du lit de Poltrona Frau. Sa tête est un bel et grand assemblage

de cuir, de bois et, au choix, de tissu. La structure de la tête de lit, en frêne massif, est une rencontre pure de lignes savamment dessinées pour soutenir les bandes verticales en cuir Pelle Frau® qui, à leur tour, traversent et divisent le coussin horizontal, souple et large. L'effet est un équilibre harmonieux entre les vides et les remplissements. Une légèreté élégante, où rien n'est superflu et tout est naturel. Et où chaque élément fait transparaître le temps du repos et de la détente. Times représente également la liberté de changer d'apparence en quelques gestes. Le revêtement du grand coussin de la tête de lit peut également être acheté séparément ; il est ainsi possible de varier couleurs et matières, en choisissant entre du cuir Pelle Frau® ou du tissu. Le rembourrage du coussin est en mousse de polyuréthane et ouate de polyester.

Le pied de lit est en peuplier multiplis, les bords sont en lattes de sapin, le tout avec un léger rembourrage en mousse de polyuréthane et avec revêtement en cuir Pelle Frau®. Pieds en frêne massif teinté Moka.

### KONZEPT

Es heißt Times wie die berühmte Schriftart und besitzt dieselbe Zeichenökonomie und Prägnanz wie ein typografisches Projekt. Das Bett in der neuen Vision von Poltrona Frau. Das Kopfteil ist eine große, eindruckliche Verbindung aus Leder, Holz und, nach Wahl, Stoff. Die Struktur des Kopfteils aus massiver Esche ist ein pures Zusammentreffen von gekonnt entworfenen Linien, um die vertikalen Streifen aus Pelle Frau®-Leder zu stützen, die ihrerseits das weiche und breite horizontale Kissen kreuzen und teilen. Der Effekt ist eine ruhige Balance zwischen Fülle und Leere. Eine elegante Leichtigkeit, in der nichts überflüssig und alles natürlich ist. Und wo jedes Element die Zeit der Ruhe und Entspannung vermittelt. Times ist auch die Freiheit, die Optik in wenigen Gesten zu ändern. Der Bezug des großen Kissens am Kopfende, das auch einzeln gekauft werden kann, lässt sich in Farbe und Material variieren, indem man zwischen Pelle Frau®-Leder und Stoff wählt.

Die Polsterung des Kissens besteht aus Polyurethanschaum und Polyesterwatte. Das Fußende ist aus Multischicht-Pappelholz, die Wangen aus stabverleimter Fichte, alles mit leichter Polsterung aus Polyurethanschaum und Bezug aus Pelle Frau®-Leder. Füße aus makkafarben gebeizter Massivesche.



↑ Times, Pelle Frau® Nest Arenaria  
↑ Jay Lounge, Pelle Frau® Soul Dusty  
↑ Pecan carpet, Dusty Pink 200×300 cm





↑ ↗ Times, Pelle Frau® Nest Arenaria  
↑ Fidelio bench, Saddle Extra Testa di moro





↑ Detail of the moka ash foot





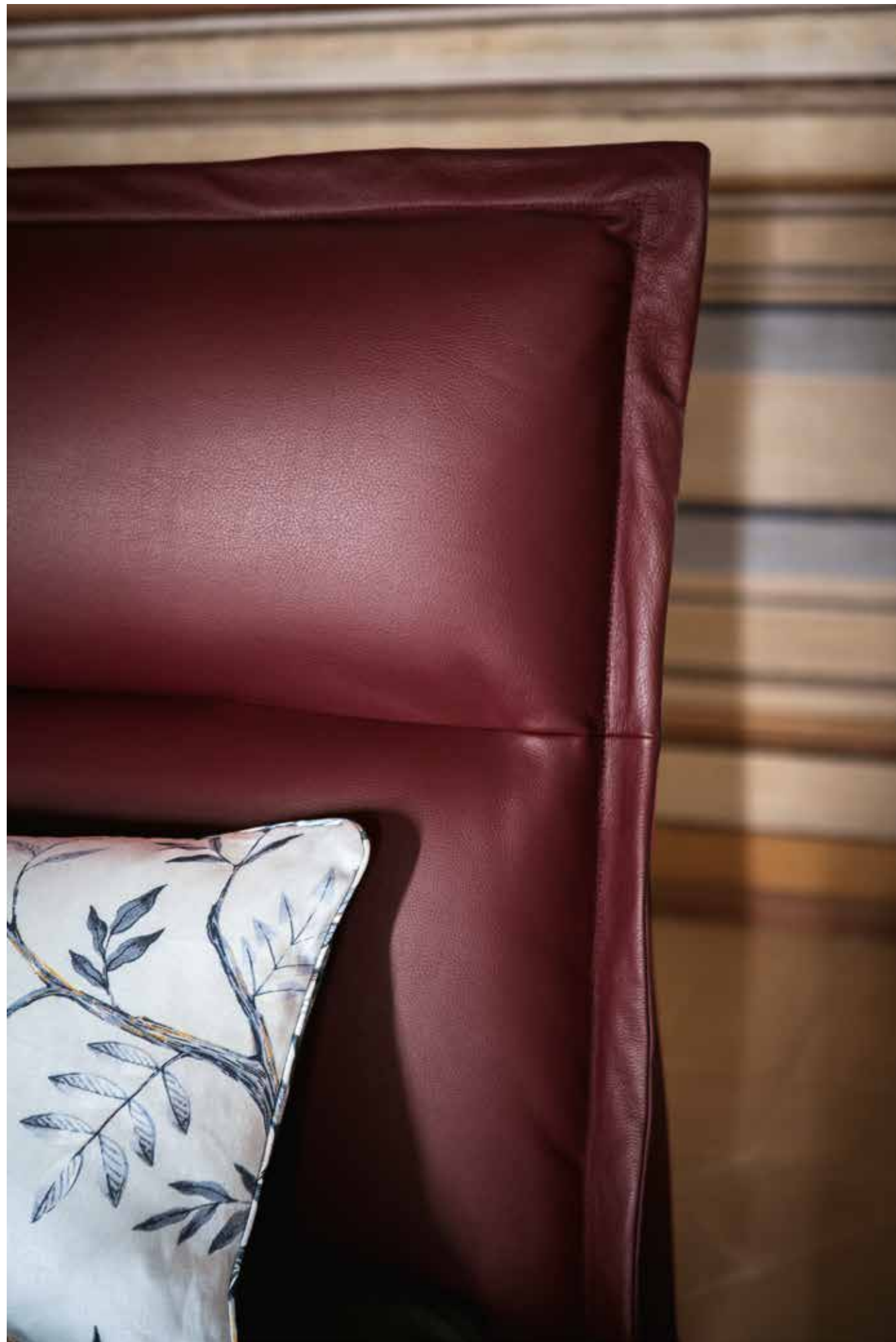

# Mr Moonlight

## CONCEPT

Ludovica + Roberto Palomba progettano Mr Moonlight con la filosofia che ispira il divano Let it be. Uno stile rilassato e informale, una profonda sensazione di comfort e libertà e lo stesso design della leggerezza. La testata è come un grande, soffice guancia-  
le, impreziosito dalla semplice cucitura centrale e da un ricco bordo perimetrale. Il piano di riposo poggia su una struttura in metallo finemente rivestita in cuoio o pelle, come le sedute del divano. Anche qui i piedi sono arretrati rispetto agli angoli e, ancora più alti che nel divano, accrescono la percezione che i volumi siano sospesi, aerei.

La struttura della testata è in massello di pioppo e multistrato di betulla, con imbottitura in poliuretano espanso e cuscino in piuma d'oca. Sponde e pediera realizzati in alluminio da trafilatura. Angoli e piedi in alluminio da stampo con finitura Ruthenium. Piani di riposo in multistrato di betulla.

## CONCEPT

Ludovica + Roberto Palomba designed Mr Moonlight with the same philosophy that inspired Let it be. A relaxed and informal style, a profound sensation of comfort and liberty, and the same lightness of design. The headboard is like a large, soft pillow, embellished with simple central stitching and elaborate edges. The bed surface sits atop a metal structure finely upholstered in saddle leather or leather, like the sofa seats. Once again the feet are positioned in from the corners and, even higher than in the sofa, intensify the sense that the volumes are floating suspended.

The headboard structure is in solid poplar and birch plywood with polyurethane foam padding and a goose down cushion. The sides and footboard in die-cast aluminium, while the corners and feet in moulded aluminium with ruthenium finish. The bed surfaces are in birch plywood.

## CONCEPT

Ludovica + Roberto Palomba ont conçu Mr Moonlight avec la même philosophie que celle qui a inspiré le canapé Let it be. Un style simple et décontracté, une profonde sensation de confort et de liberté et le même concept de légèreté. La tête de lit est com-

me un grand oreiller mou, embellie par une simple couture centrale et un riche pourtour.

Le sommier repose sur une structure en métal finement revêtue de cuir ou cuir sellerie, tout comme les assises du canapé. Ici aussi les pieds sont en arrière par rapport aux coins et sont encore plus hauts que ceux du canapé, pour augmenter la perception que les volumes sont suspendus dans les airs.

La structure de la tête est en peuplier massif et bouleau multiplis, avec rembourrage en mousse de polyuréthane et coussin en plumes d'oie. Les bords et le pied de lit sont fabriqués en aluminium étiré. Les coins et les pieds sont en aluminium moulé, avec finition ruthénium. Sommiers en multiplis de bouleau.

## CONCEPT

Ludovica + Roberto Palomba designen Mr Moonlight mit der Philosophie, die hinter dem Sofa Let it be steckt. Ein entspannter und ungezwungener Stil, ein tiefes Gefühl von Komfort und Freiheit und das gleiche Design der Leichtigkeit. Das Kopfende ist wie ein großes, flauschiges Kissen, verziert durch die einfache Mittelnaht und eine üppige Rundumkante. Die Liegefläche ruht auf einer fein mit Kernleder oder Leder überzogenen Metallstruktur, wie die Sitzflächen des Sofas. Auch hier sind die Füße wieder in Bezug auf die Ecken zurückversetzt und noch höher als beim Sofa. Sie steigern die Wahrnehmung, dass die Volumen schwebend, luftig sind.

Die Struktur des Kopfteils ist aus massivem Pappelholz und Multischicht-Birkenholz, mit Polsterung aus Polyurethanschaum und Kissen aus Gänsedaunen. Wangen und Fußteil sind aus gezogenem Aluminium. Ecken und Füße aus gegossenem Aluminium mit Ruthenium-Finish. Liegeflächen aus Multischicht-Birkenholz.



- Mr Moonlight, Pelle Frau® SC 92 Garnet
- Fidelio Notte bedside tables, Saddle Extra Polvere with Calacatta Oro marble top
- Ren armchair, Pelle Frau® SC 29 Ardesia
- Chado carpet, Pearl Grey 200×300 cm





↑ Mr Moonlight, Pelle Frau® SC 92 Garnet  
↗ Ren table mirror, Saddle Extra Polvere



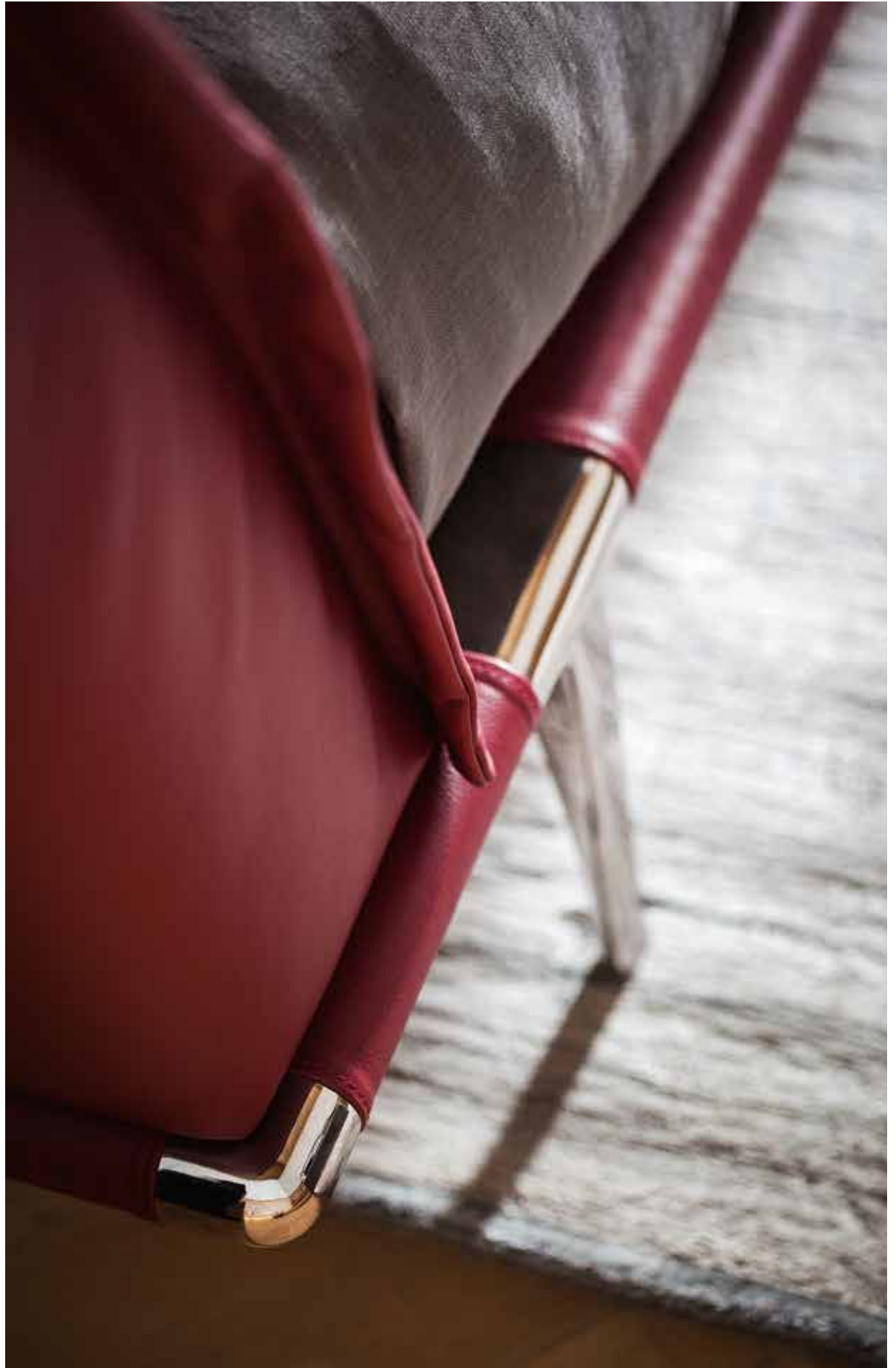

↑ Detail of the leather base with ruthenium foot  
↗ Ren sofa, Pelle Frau® SC 92 Garnet  
↗ Ren small table, Saddle Extra Polvere







# Oceano

## CONCEPT

Oceano evoca lo spirito delle crociere di un tempo, a bordo dei grandi transatlantici. Un baule da camera dove riporre oggetti, capi d'abbigliamento, accessori. La struttura è in multistrato di pioppo con all'interno un ricco mosaico di cassetti di varie dimensioni realizzati in MDF laccati con vernice color latte.

Una fila di tre cassetti in multistrato di betulla impiallacciati in rovere naturale impreziosisce la composizione interna. Sempre all'interno, a sorpresa, un miniscrittoio ribaltabile ed un piccolo pouf estraibile. Gli accessori sono in metallo cromato e in cuoio Saddle. Il rivestimento della superficie esterna del baule, del pouf e del piano scrittoio è in Pelle Frau® del ColorSphere con una leggera imbottitura in poliuretano espanso.

## CONCEPT

Oceano echoes the great transatlantic crossing of once upon a time. A bedroom trunk for storing objects, clothing or accessories. Its frame is made of poplar plywood. The interior houses a rich mosaic of drawers in all sizes, made of MDF and lacquered in a milk-coloured stain.

The composition is further enriched with a set of three drawers made of birch plywood in a natural oak veneer. Hidden away inside the trunk there is also a mini fold-down desk with a removable footrest. Accessories are in chrome-finished metal and Saddle leather. The upholstery in Pelle Frau® leather from the ColorSphere covers the entire exterior surface of the trunk, footrest and desk, and is lightly padded with polyurethane foam.

## CONCEPT

Oceano évoque l'esprit des croisières d'autrefois, à bord des grands navires transatlantiques. C'est un coffre de chambre où l'on peut ranger des objets, des vêtements, des accessoires. La structure est en multiplis de

peuplier avec, à l'intérieur, une riche mosaïque de tiroirs de différentes dimensions, en MDF, laqués couleur lait.

Une rangée de trois tiroirs en multiplis de bouleau, plaqués rouvre naturel, enrichit l'équipement interne. Toujours à l'intérieur, de façon surprenante, on trouve un mini-secrétaire rabattable et un petit pouf escamotable. Les accessoires sont en métal chromé et en cuir sellerie Saddle. Le revêtement de la surface extérieure du coffre, du pouf et du plan du secrétaire est en cuir Pelle Frau® du ColorSphere, avec un léger rembourrage en mousse de polyuréthane.

## KONZEPT

Ozean beschwört die Atmosphäre von Kreuzfahrten vergangener Zeiten an Bord der großen Ozeandampfer herauf. Ein Schrankkoffer für das Schlafzimmer, in dem sich Gegenstände, Kleidungsstücke und Accessoires aufbewahren lassen. Struktur aus Multischicht-Pappelholz, im Inneren ein reichhaltiges Mosaik aus Schubladen unterschiedlicher Größe in MDF mit Lackierung in der Farbe Milchweiß.

Eine Reihe von drei Schubladen aus Multischicht-Birkenholz mit Furnier aus Eiche natur zielt die innere Gestaltung. Ebenfalls im Inneren, als überraschendes Element, eine kleine herausklappbare Schreibplatte und ein kleiner, herausziehbarer Hocker. Das Zubehör ist aus verchromtem Metall und Saddle-Leder. Der Bezug der Außenseite des Schrankkoffers, des Hockers und der Schreibplatte ist aus Pelle Frau®-Leder aus dem ColorSphere mit leichter Polsterung aus Polyurethanschaum gefertigt.







# Poltrona Frau Style & Design Centre

161

# Obi

## CONCEPT

Un sistema di contenitori completo e versatile, ideale per creare distese armonie nella zona notte. Ogni contenitore è un oggetto prezioso. Il frontale dei cassetti, imbottito in poliuretano espanso sagomato, e le maniglie a fascia sono interamente rivestiti in Pelle Frau® dello stesso colore o in versione bicolore.

Ogni cassetto è montato su guide metalliche con chiusura ammortizzata. La struttura, realizzata in MDF con retro in pannello di particelle di legno, è disponibile laccata con vernice antigraffio color latte o impiallacciata in Noce bruno. Il top di ogni contenitore può essere completato da un elegante tappetino in Pelle Frau® con rinforzo interno e leggera imbottitura. Delle raffinate cuciture tono su tono o a contrasto decorano tutto il perimetro e le maniglie in pelle.

## CONCEPT

A complete, versatile storage system that is perfect for creating harmonious ambiances in the bedroom. Each item is a precious object. The drawers front, padded with shaped polyurethane foam, and the handles are upholstered in Pelle Frau® leather in matching colour or in a two-coloured version. Each drawer is mounted on metal soft-close runners.

The structure, made of MDF and particle board for the back side, is available in a milk-coloured scratchproof lacquer or in a dark brown walnut veneer. Each unit top can be finished with a small elegant mat in Pelle Frau® leather with internal reinforcement and light padding. Elegant tone-on-tone or contrasting stitching decorate the edges of the unit and the leather handles.

## CONCEPT

Un système d'éléments de rangement complet et polyvalent, idéal pour créer des harmonies dans la zone nuit. Chaque meuble de rangement est un objet précieux. La façade des tiroirs, rembourrée de mousse de polyuréthane profilée, et les poignées en bande, sont entièrement revêtues de cuir Pelle Frau® de la même couleur ou en version bicolore. Chaque tiroir est monté sur des glissières en métal avec fermeture amortie.

La structure, fabriquée en MDF avec l'arrière en panneau de particules de bois, est disponible laquée avec peinture anti-rayures couleur blanc lait, ou plaquée Noyer brun. Il est possible de compléter le dessus de chaque meuble d'un élégant tapis en cuir Pelle Frau®, avec un renfort interne et un léger rembourrage. Des coutures raffinées, ton sur ton ou en contraste, décorent tout le périmètre et les poignées en cuir.

La structure, fabriquée en MDF avec l'arrière en panneau de particules de bois, est disponible laquée avec peinture anti-rayures couleur blanc lait, ou plaquée Noyer brun. Il est possible de compléter le dessus de chaque meuble d'un élégant tapis en cuir Pelle Frau®, avec un renfort interne et un léger rembourrage. Des coutures raffinées, ton sur ton ou en contraste, décorent tout le périmètre et les poignées en cuir.

## KONZEPT

Ein umfassendes, vielseitiges Schrankmöbelsystem, das für eine entspannende Harmonie im Schlafzimmer sorgt. Jedes Schrankmöbel ist ein Juwel für sich. Die Front der Schubladen mit Polsterung aus geformtem Polyurethanschaum und die bandartigen Griffe sind vollkommen mit Pelle Frau®-Leder in derselben Farbe oder zweifarbig bezogen. Jede Schublade ist auf Metallführungen mit gedämpfter Schließung montiert.

Die Struktur aus MDF mit Rückwand aus Spanplatte ist mit Kratzschutzanstrich im Farbton Milchweiß oder in Holz mit Furnier aus braunem Nussbaumholz verfügbar. Die Oberseite jedes Schrankmöbels kann mit einer eleganten Matte aus Pelle Frau®-Leder mit innerer Verstärkung aus Kunststoff und leichter Polsterung aus Polyurethanschaum vervollständigt werden. Raffinierte Ton-in-Ton- oder Kontrastnähte zieren den gesamten Umfang und die Griffe aus Leder.





# Vitruvio

## CONCEPT

Lo studio attento delle proporzioni e della geometria. Il design come scienza esatta e fonte di emozioni. Un sistema di complementi di grande impatto: le cassetiere a due, tre o quattro cassetti che si sviluppano orizzontalmente, il settimanale e il comodino.

La struttura è realizzata in MDF e i cassetti sono montati su guide metalliche con sistema di apertura a pressione. Il frontale dei cassetti ed il retro dei contenitori sono in Rovere naturale, Noce Canaletto o Ebano. Il rivestimento è disponibile nelle diverse tonalità del cuoio Saddle o Saddle Extra, con bordi a taglio netto e verniciatura tono su tono. La leggera imbottitura in poliuretano espanso arrotonda gli spigoli e rende morbide al tatto le superfici.

## CONCEPT

Careful study of proportions and geometry. Design as an exact science and source of emotions. A striking system of complementary furnishings: two-, three- and four-drawer units, laid out horizontally, a dresser and a bedside table.

The structure is made of MDF and the drawers are mounted on metal runners with pressure opening. The front of the drawers and the back of the units are finished in natural oak, Canaletto walnut or ebony. The upholstery is available in the various shades of Saddle or Saddle Extra leather with clean-cut edges and tone-on-tone finish. The light polyurethane foam padding rounds the edges, making the surfaces soft to the touch.

## CONCEPT

Une étude attentive des proportions et de la géométrie. Le design comme science exacte et source d'émotions. Un système de compléments de décor d'un grand impact: les commodes à deux, trois ou quatre tiroirs qui s'étendent horizontalement, le semainier et la table de chevet.

## KONZEPT

La structure est en MDF, et les tiroirs sont montés sur des glissières métalliques avec système d'ouverture à pression. La façade des tiroirs et le dos des meubles sont plaqués en rouvre naturel, noyer Canaletto ou ébène. Le revêtement est disponible dans les différents tons du cuir sellerie Saddle o Saddle Extra, avec les bords tranchés vifs et peinture ton sur ton. Le léger rembourrage en mousse de polyuréthane arrondit les angles et rend les surfaces douces au toucher.

Eine sorgfältige Analyse der Proportionen und der Geometrie. Design als exakte Wissenschaft und Quelle der Emotionen. Ein System aus Einrichtungsgegenständen mit großer Wirkung. Eine Kommode mit zwei, drei oder vier waagrecht angeordneten Schubladen, eine Kommode mit sieben Schubladen und ein Nachttisch.

Die Struktur besteht aus MDF-Platten, die Schubladen sind auf Metallführungen montiert und lassen sich durch Druck öffnen. Die Vorderseite der Schubladen und die Rückseite der Möbel bestehen aus Eiche natur, Canaletto Nussbaum oder Ebenholz. Der Bezug ist in den verschiedenen Farbtönen des Saddle-oder Cuoio Saddle Extra®-Leders gehalten. Die Ränder mit trennendem Schnitt sind Ton-in-Ton lackiert. Die leichte Polsterung aus Polyurethanschaum rundet die Kanten ab und verleiht den Oberflächen einen weichen Griff.







# Fiorile

## CONCEPT

Il tavolino con cassetto nell'elegante, moderna interpretazione di Roberto Lazzeroni. I volumi del piano contenitore, interamente rivestito in pelle, si alleggeriscono e si assottigliano. Accanto al letto o in un punto a piacere della zona notte, è quasi uno scrigno dove riporre solo gli oggetti più personali e di valore. La precisione nelle impunture e nei tagli, il rivestimento di ogni dettaglio, compreso il frontale del cassetto, la cura minuziosa delle rifiniture riprendono le tecniche di lavorazione della piccola pelletteria. Di grande pregio il luminoso interno del cassetto, rivestito in acero naturale extra chiaro.

La base a tre piedi richiama il design slanciato di tutta la collezione Fiorile. In legno massello di frassino, modellato a sezione triangolare, nelle finiture tinto moka o wengé.

## CONCEPT

An elegant, modern reworking of the side table with drawer by Roberto Lazzeroni. The volumes of this storage item, entirely covered in leather, become lighter and slimmer. Next to a bed or anywhere in the bedroom, it is almost a treasure chest for holding only the most personal and valuable of objects. Precision stitching and cutting, the covering of every detail, including the front panel of the drawer and meticulous attention to finishes pick up on the working techniques used in the manufacture of small leather goods. The drawer has a very refined bright interior, clad in extra clear natural maple wood.

The three-foot base recalls the lean design of the entire Fiorile collection. In solid ash, shaped with a triangular cross-section, in moka or wengé stained finishes.

## CONCEPT

Table de nuit à tiroir, dans l'interprétation moderne et élégante de Roberto Lazzeroni. Les volumes du rayon de rangement entièrement revêtu de cuir s'allègent et s'amin-

cissent. Placée à côté du lit ou à n'importe quel point de la zone nuit, elle se présente presque comme un coffre pour ranger seulement les objets les plus précieux et personnels. La précision des coupures piquées et des coupes, le revêtement de chaque élément, y compris la façade du tiroir, le soin minutieux des finitions, évoquent les techniques de travail de la maroquinerie. La partie interne du tiroir, lumineuse et revêtue d'érable naturel extra-clair, se présente comme un élément de grande valeur.

La base à trois pieds rappelle le design élané de toute la collection Fiorile. Elle est en frêne massif modelé à section triangulaire, avec finition teintée moka ou wengé.

## KONZEPT

Ein Tischchen mit Schublade in der eleganten, zeitgemäßen Interpretation von Roberto Lazzeroni. Die Volumen der Behälterfläche, die vollkommen mit Leder bezogen ist, wirken leichter und verjüngen sich. Neben dem Bett oder an einer beliebigen Stelle im Schlafbereich wirkt es beinahe wie ein Schrein, in dem nur die persönlichsten und wertvollsten Gegenstände aufbewahrt werden. Die Präzision bei den Steppstichen und den Schnitten, der Bezug jedes Einzelteils, einschließlich der Schubladenfront, die minutiöse Feinarbeit – bei all diesen Schritten wird auf die Verarbeitungstechniken für kleine Lederwaren zurückgegriffen. Besonders wertvoll ist die helle Innenseite der Schublade, die mit extrahellem, natürlichem Ahornholz ausgekleidet ist. Die Basis mit den drei Füßen verweist auf das schlanke Design der gesamten Kollektion Fiorile.

Aus Massivesche, die zu einem dreieckigen Querschnitt modelliert wird, mit Finish in den Farben Mokka oder Wengé.



# Moondance

## CONCEPT

Comò, settimano e comodino Moondance. Una collezione di complementi che trasforma la zona notte in una lussuosa oasi personale, intima e accogliente. Il design di Roberto Lazzeroni traccia forme familiari e rassicuranti che trasmettono nuove emozioni tattili e visive attraverso l'uso elegante dei materiali, creando un'atmosfera soffice e riposante. Le volumetrie si alleggeriscono e si aprono, grazie a delicate linee di fuga.

La struttura portante dei complementi Moondance è in multistrato di pioppo con bordatura in massello di noce canaletto. Il retro è disponibile nella versione con impiallacciatura in noce canaletto o rivestita in Pelle Frau®. La struttura dei cassetti è in fibra di legno a media densità con impiallacciatura in tranciato di noce canaletto. L'imbottitura dei rivestimenti in Pelle Frau® è in poliuretano espanso. Piedini in acciaio con protezione in plastica nera regolabili dall'interno.

Ogni cassetto può essere allestito e organizzato secondo i desideri personali, scegliendo irrafinati accessori che completano la collezione. Una serie di vassoi in massello d'acero extra chiaro suddivisi in più vani di varie misure e configurazioni permette di riporre comodamente ogni tipo di oggetto, comprese cravatte e cinture.

## CONCEPT

Moondance table, tall boy and bedside table. A collection of accessories that transform the bedroom into a luxurious, intimate and inviting personal oasis. The design by Roberto Lazzeroni follows familiar and reassuring shapes, the elegant use of the materials conveying new tactile and visual emotions to create a soft and relaxing atmosphere. The volumes are light and open thanks to delicate vanishing lines.

The supporting structure of the Moondance accessories is in poplar plywood with a Canaletto walnut trim. The headboard is available with a Canaletto walnut veneer or covered in Pelle Frau® leather. The drawers are crafted from MDF finished with cut Canaletto walnut veneer. The accessories upholstered in Pelle Frau® leather are padded in polyurethane foam while the adjustable steel feet feature black plastic protective caps.

Each drawer can be arranged and organised to suit personal preferences, choosing from the elegant accessories which complete the collection. A series of solid extra clear maple trays subdivided into different compartments in different shapes and configurations provide storage for any kind of personal object, including ties and belts.

## CONCEPT

Commode, chiffonnier à 7 tiroirs, et table de nuit Moondance. Une collection d'accessoires qui transforme l'espace nuit en une luxueuse oasis personnelle, intime et accueillante. Le design de Roberto Lazzeroni trace des formes familières et rassurantes qui transmettent de nouvelles émotions tactiles et visuelles grâce à l'utilisation élégante des matériaux, en créant une atmosphère douce et relaxante. Les volumes sont allégés et ouverts grâce à des lignes de fuite délicates.

La structure portante des accessoires Moondance est en multiplis de peuplier, avec bordure en noyer Canaletto massif. Le dos est disponible en version plaquée noyer Canaletto ou revêtue de cuir Pelle Frau®. La structure des tiroirs est en fibre de bois à densité moyenne, avec du noyer Canaletto plaqué tranché. Le rembourrage des revêtements en cuir Pelle Frau® est en mousse de polyuréthane. Les pieds sont en acier avec protection en matière plastique noire, et sont réglables de l'intérieur.

Chaque tiroir peut être préparé et organisé en fonction des souhaits personnels, en choisissant les accessoires raffinés qui complètent la collection. Une série de plateaux en érable massif extra clair, subdivisés en plusieurs compartiments de différentes tailles et configurations, vous permet de ranger commodément n'importe quel type d'objet, y compris les cravates et les ceintures.

## KONZEPT

Kommode, Kommode mit 7 Schubladen und Nachtkästchen Moondance. Eine Objektkollektion, die den Schlafbereich in eine luxuriöse, persönliche, intime und einladende Oase verwandelt. Roberto Lazzeronis Design zeichnet gewohnte und beruhigende Formen, die durch die elegante Verwendung der Materialien neue taktile und visuelle Emotionen vermitteln und eine weiche und erholsame Atmosphäre schaffen. Die Volumen werden leichter und öffnen sich durch zarte Fluchtlinien.

Die Tragestruktur der Einrichtungsobjekte Moondance ist aus Pappel-Mehrschichtholz mit Einfassung aus „Canaletto“-Nuss-Massivholz. Die Rückseite ist in der Version mit Furnier aus „Canaletto“-Nuss oder mit Bezug aus Pelle Frau®-Leder erhältlich. Die Struktur der Schubladen ist aus Holzfasern mit mittlerer Dichte und Messerfurnier aus „Canaletto“-Nuss. Die Polsterung der Bezüge aus Pelle Frau®-Leder ist aus Polyurethanschäum. Füße aus Stahl mit Schutzkappen aus schwarzem Kunststoff, die von innen her verstellt werden können.

Jede Schublade kann mit den raffinierten Accessoires, die die Kollektion vervollständigen, ganz nach den persönlichen Bedürfnissen eingerichtet und organisiert werden. Eine Reihe von Ablageschalen aus extrahellem Ahorn-Massivholz, die in mehrere Fächer mit verschiedenen Größen und Konfigurationen unterteilt sind, gestatten die bequeme Ablage aller Arten von Gegenständen, einschließlich Krawatten und Gürtel.





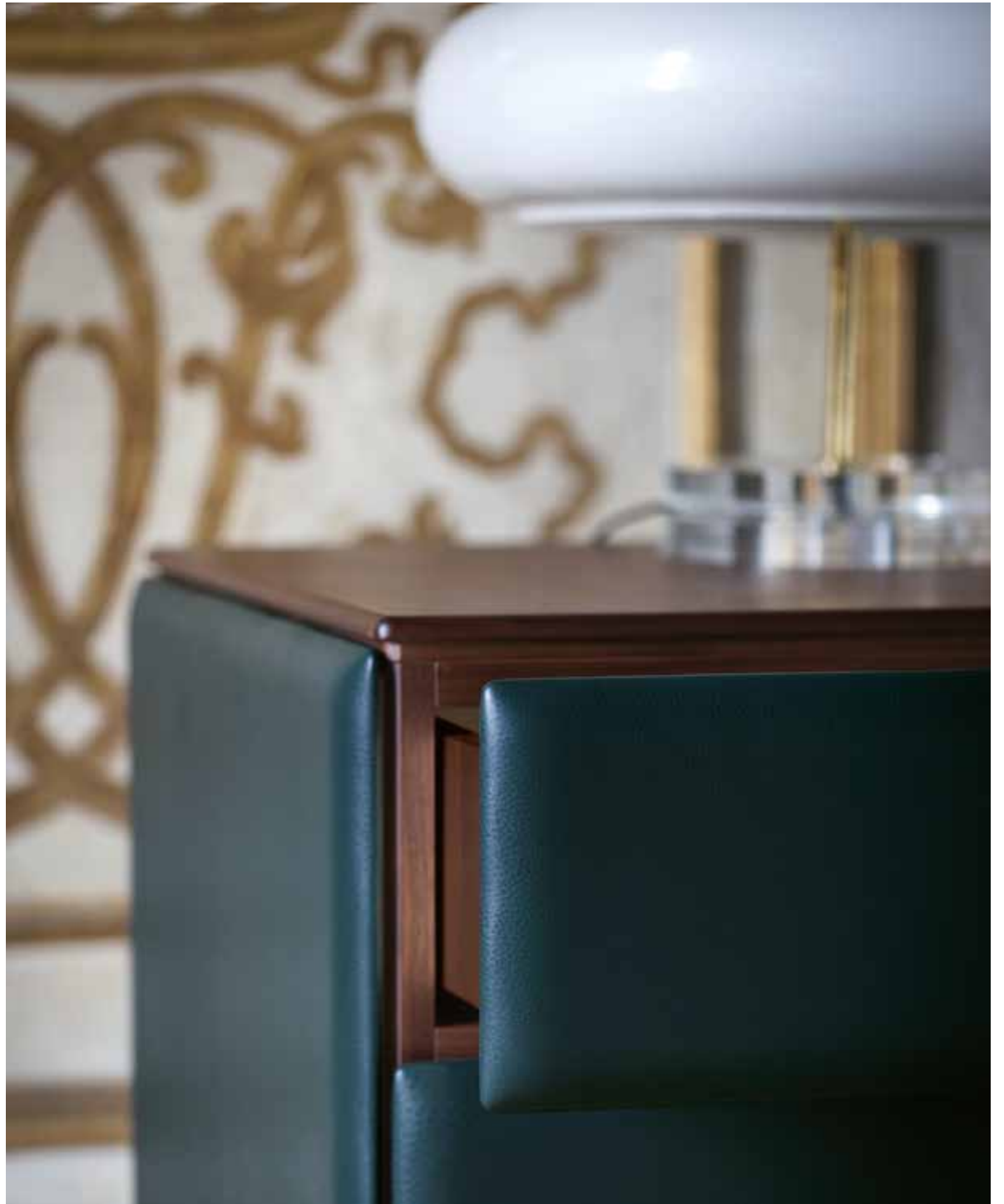

↑ Moondance bedside table, Pelle Frau® Nest Malachite with Canaletto walnut top  
↖ Moondance drawer chest, Pelle Frau® Soul Whitney with Canaletto walnut top



↑ ↗ Moondance bedside table, Pelle Frau® Nest Malachite with Canaletto walnut top  
↑ Detail of the Canaletto walnut top





# Fidelio Notte

## CONCEPT

Cassettiera, settimano e comodino per la zona notte. Il design è volutamente asciutto, i materiali preziosi. Dettagli funzionali diventano elementi estetici fortemente caratterizzanti, come le maniglie a gola che segnano graficamente le superfici. Intenso anche il contrasto fra i toni caldi e scuri del cuoio e del legno per gli esterni, e l'esplosione luminosa dell'acero naturale che si svela nei cassetti.

La struttura portante è in legno massello di noce canaletto e multistrato di betulla con impiallacciatura noce canaletto.

La parte esterna dei cassetti e i fianchi sono rivestiti in Cuoio Saddle o Saddle extra. A richiesta, rivestimento in cuoio anche per il retro, altrimenti previsto in noce canaletto. Ancora più ricche di suggestioni materiche le versioni con top in marmo Calacatta oro con finitura semilucida che si affianca alla versione con top in noce canaletto. I piedini in acciaio sono regolabili.

## CONCEPT

Chest of drawers, tall boy and bedside table for the bedroom. Deliberately lean design, precious materials. Functional details become highly characteristic aesthetic elements, such as the recessed handles that provide interesting graphics on the surfaces. Intense contrast also between the dark, warm hues of saddle-leather and the wood covering the outside and the bright explosion of the very pale natural maple used inside the drawers.

The supporting frame is in solid Canaletto walnut and birch plywood with Canaletto walnut veneer.

The outside of the drawers and side panels are covered in Cuoio Saddle or Cuoio Saddle Extra leather. On request, the back panel can also be covered in leather, otherwise it comes in Canaletto walnut veneer. An even richer impression of solidity is given by the versions with semi-polished Calacatta gold marble top. Alternatively, the top is available in Canaletto solid walnut. The steel feet are adjustable.

## CONCEPT

Commode, chiffonnier à 7 tiroirs et table de nuit, pour l'espace nuit. Le design est délibérément sec, les matières sont recherchées. Des détails fonctionnels deviennent des éléments esthétiques fortement distinctifs,

comme les poignées rainurées qui marquent les surfaces graphiquement. Le contraste est intense entre les tons chauds et foncés du cuir sellerie et du bois qui recouvrent les parties externes, et l'explosion lumineuse de l'érable naturel, très clair, qui se dévoile à l'intérieur des tiroirs.

La structure portante est en noyer canaletto massif et multiples de bouleau, avec placage en noyer canaletto.

La partie externe des tiroirs et les côtés sont recouverts de cuir Cuoio Saddle ou Saddle extra. Sur demande, revêtement en cuir pour la partie arrière également, sinon placage en noyer canaletto. Les versions encore plus riches de suggestions matérielles sont celles avec le top en marbre Calacatta avec finition semi-brillante. Alternative, le top est en noyer canaletto massif. Les pieds en acier sont réglables.

## KONZEPT

Kommode, Kommode mit 7 Schubladen und Nachttisch für das Schlafzimmer. Das Design ist gewollt schlicht, die Materialien kostbar. Funktionale Details werden zu ästhetisch stark hervorstechenden Elementen, wie die gerillten Griffe, welche die Oberflächen graphisch prägen. Intensiv auch der Kontrast zwischen den warmen und dunklen Tönen des Kernleders und des Holzes auf der Außenseite und der Lichtexplosion des extrahellen, naturbelassenen Ahornholzes, das sich in den Schubladen offenbart.

Die Struktur ist aus massivem Canaletto Nussbaumholz und Multischicht-Birkenholz mit Furnier aus Canaletto Nussbaumholz.

Der äußere Teil der Schubladen und die Seiten mit Cuoio Saddle oder Saddle Extra®-Leders umhüllt. Auf Wunsch ist der Lederbezug auch für die Rückseite verfügbar, ansonsten ist diese mit Canaletto Nuss. Noch reicher an Materialvorschlägen sind die Ausführungen mit Oberseite aus Marmor Calacatta Gold mit Mattglanz-Finish. Alternativ dazu, Oberseite aus Massivholz mit Furnier aus Canaletto Nussbaumholz. Die Stahlfüße sind einstellbar.







↑ Fidelio Notte, 6 drawer chest, Saddle Extra Cammello with contrasting stitching / Canaletto walnut top  
↗ Fidelio Notte, high drawer chest, Saddle Extra Talpa with contrasting stitching / Canaletto walnut top







## Ren

## CONCEPT

La collezione prende il nome dal carattere cinese “Ren”, che significa persona. Fin dalle origini del linguaggio, questo segno compare inciso sugli antichi ossi oracolari cinesi usati a scopo divinatorio: due semplici tratti in una rappresentazione pittografica della figura umana. Il tratto più lungo sporge leggermente ed è sostenuto da quello più breve. I due elementi dipendono l'uno dall'altro per stabilità, in una relazione che esprime esattamente la costruzione architettonica di ogni elemento della collezione. Ogni pezzo consiste di due “Ren”, che compongono la struttura principale in legno massello di noce canaletto e sorreggono tra loro le strutture secondarie, anch'esse in legno. Gli elementi funzionali che trovano spazio all'interno delle strutture hanno forme più morbide e curvilinee e sono elegantemente avvolti in Cuoio Saddle Extra. I dettagli in ottone aggiungono un tocco prezioso al design.

La serie di complementi REN si espande. Libreria, portariviste, specchio da tavolo arricchiscono di funzioni la collezione. Sono piccole, leggere architetture, fatte di geniali sospensioni, giochi di contrappesi, semplici incastri che richiamano una concezione orientale degli spazi e del design. Accanto ai complementi, la collezione REN comprende ora anche poltroncina e divanetto. Una ricchezza di proposte che definisce in modo coerente i diversi spazi della casa.

## CONCEPT

The collection takes the name of the Chinese “Ren” ideogram, which means person. From the birth of the language, this symbol appeared on ancient Chinese oracle bones used for divination. Two simple strokes constitute a pictographic representation of the human figure. The longer stroke sticks out slightly and is supported by the shorter stroke. The two elements depend on each other for their stability, a relationship that perfectly represents the architectural construction of each item in the collection. Each piece consists of two “Ren”, which make up the main structure in Canaletto walnut solid wood and together support the secondary structures, also in wood. The functional elements that form part of the structures have softer and more curved forms, which are elegantly upholstered in Cuoio Saddle Extra leather. The brass details add a precious touch to the design.

The series of REN accessories has grown. A bookcase, magazine rack and table mirror expand the functions of the collection. Small, light architectures are made up of ingenious suspensions, clever balances, and simple joints inspired by an oriental concept of spaces and design. Alongside the accessories, the REN collection now also includes a small armchair and sofa. A wealth of objects offering a coherent definition of the various spaces of the home.

## CONCEPT

Cette collection tire son nom du caractère chinois “Ren” qui signifie personne: deux traits simples, en représentation pictographique de la figure humaine. Le trait le

plus long dépasse légèrement et est soutenu par le trait plus petit. Ces deux éléments dépendent l'un de l'autre pour leur

stabilité, dans un rapport qui exprime exactement la construction architecturale de chaque élément de la collection. Chaque élément est constitué de deux “Ren”, qui ensemble composent la structure principale en noyer Canaletto massif et soutiennent entre eux les structures secondaires, elles aussi en bois. Les éléments fonctionnels qui trouvent place à l'intérieur des structures ont des formes plus douces et curvilignes, et sont élégamment revêtus de cuir Cuoio Saddle Extra. Les détails en laiton ajoutent au design une touche précieuse. La série des accessoires de décoration REN s'agrandit. Bibliothèque, porte-revues, miroir de table enrichissent la collection de fonctions nouvelles. Ce sont de petites architectures légères, faites de suspensions géniales, de jeux de contrepoids, de simples encastres qui rappellent une conception orientale du design et des espaces.

La collection REN comprend maintenant également, en plus des accessoires d'ameublement, un fauteuil et un petit canapé. Une richesse d'offres qui définit avec cohérence les différents espaces de la maison.

## KONCEPT

Die Kollektion hat ihren Namen vom chinesischen Schriftzeichen “Ren”, das Person bedeutet. Seit den Anfängen der Sprache ist dieses Zeichen auf den alten chinesischen Orakelknochen für Wahrsagerei eingraviert: zwei einfache Züge in einer piktographischen Darstellung der menschlichen Figur. Die längere Linie ragt geringfügig hervor und wird von der kürzeren gestützt. Die beiden Elemente sind aus Gründen der Stabilität voneinander abhängig, in einem Verhältnis, das genau den architektonischen Aufbau der einzelnen Elemente der Kollektion ausdrückt. Jedes Stück besteht aus zwei “Ren”, die die Hauptstruktur aus massivem Canaletto Nuss bilden und untereinander die Sekundärstrukturen, ebenfalls aus Holz, stützen. Die funktionellen Elemente, die Raum innerhalb der Strukturen finden, haben weichere und kurvigere Formen und sind elegant in Cuoio Saddle Extra®-Leder gehüllt. Die Messingdetails fügen dem Design eine kostbare Note hinzu. Die Beistellmöbelserie REN wird größer. Bücherregal, Zeitschriftenständer, Tischspiegel bereichern die Kollektion um Funktionen.

Es sind kleine, leichte Architekturen aus ausgeklügelten Federungen, Spielen mit Gegengewichten, einfachen Nutverbindungen, die an ein orientalisches Konzept von Raum und Design erinnern. Neben den Beistellmöbeln enthält die Kollektion REN jetzt auch Sessel und Sofa. Eine Fülle von Angeboten, die konsequent die verschiedenen Räume des Hauses definiert.



↑ ↗ Ren dressing table, Saddle Extra Polvere  
↑ Detail of the brass handle

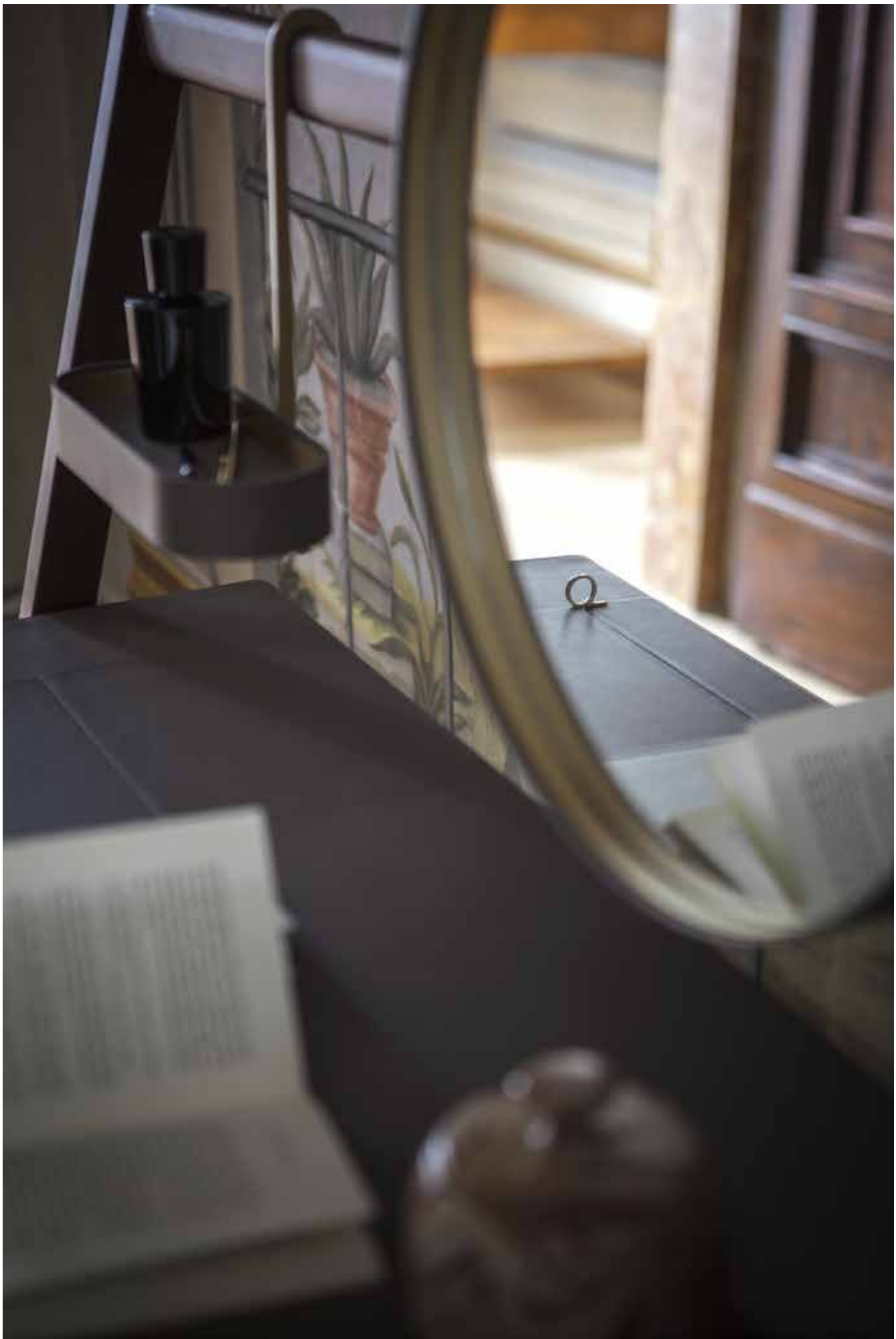



↑ ↗ Ren valet stand, Saddle Extra Polvere  
↑ Ren standing mirror with hangers, Saddle Extra Talpa











## Aurora Due — Bed

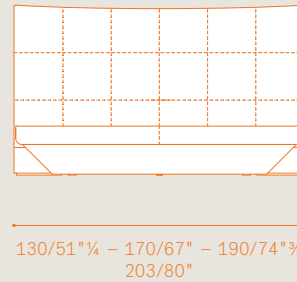
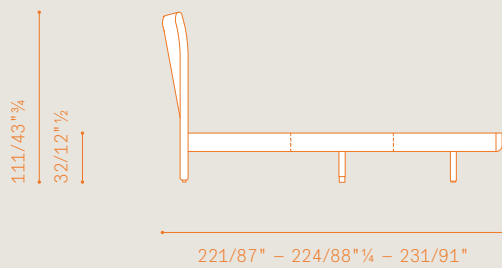

## Aurora Due — Bed with storage unit (single movement)

Mattress size  
cm 170x200 / 67" x 78" 3/4

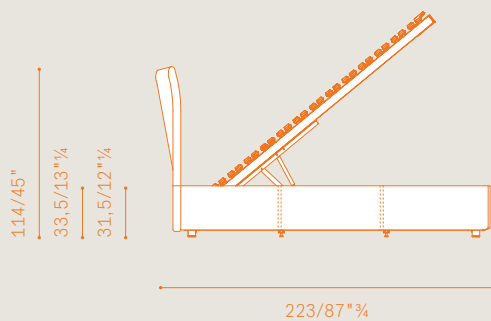

## Aurora Due — Bed with storage unit (double movement)

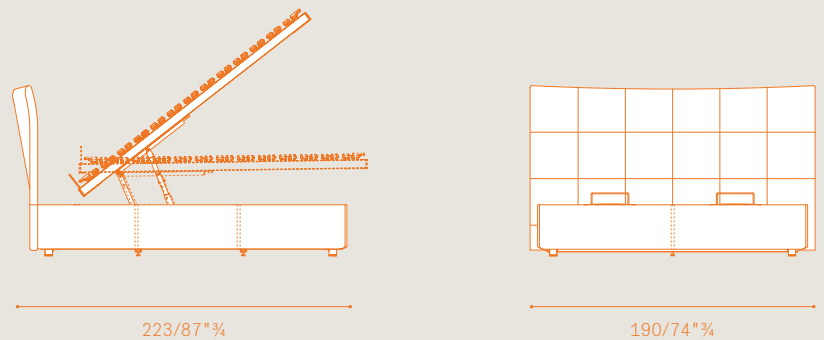

## Aurora Due — Finishes

### Upholstery

- ColorSphere®
- Heritage
- Nest

### Rear Headboard

- Leather
- Fabric

### Front base (not for bed with storage unit)

- Black lacquered wood trapezoidal plank



- Gunmetal grey finished metal
- Chrome finished metal



## Aurora Due — Available sizes

### Bed sizes

cm 130x217 / 51" x 85" 1/2 1/2 →

cm 130x227 / 51" x 89" 1/4 →

cm 170x221 / 67" x 87" →

cm 170x231 / 67" x 91" →

cm 190x221 / 74" x 87" →

cm 190x231 / 74" x 91" →

cm 190x221 / 74" x 87" →

cm 190x231 / 74" x 91" →

cm 170x224 / 67" x 88" 1/4 →

cm 203x224 / 80" x 88" 1/4 →

cm 190x223 / 74" x 87" 3/4 →

### Mattress sizes

cm 120x200 / 46" x 78" 3/4

cm 120x210 / 46" x 82" 3/4

cm 160x200 / 63" x 78" 3/4

cm 160x210 / 63" x 82" 3/4

cm 170x200 / 67" x 78" 3/4

cm 170x210 / 67" x 82" 3/4

cm 180x200 / 70" x 78" 3/4

cm 180x210 / 70" x 82" 3/4

cm 153x203 / 60" x 80" (Queen-size)

cm 193x203 / 76" x 80" (King-size)

cm 170x200 / 67" x 78" 3/4 (w/storage unit)



## Bluemoon — Bed

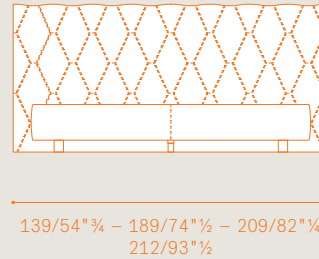
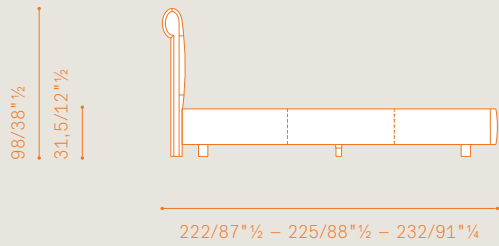

## Bluemoon — Bed with storage unit (single movement)

Mattress size  
cm 170x200 / 67"¼x78"¾

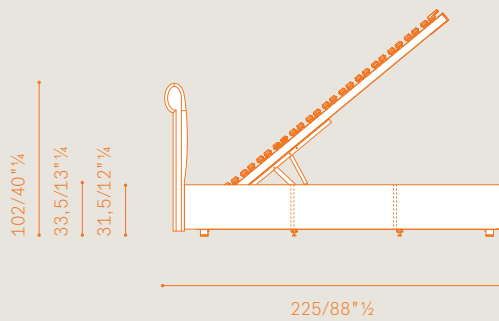

## Bluemoon — Bed with storage unit (double movement)

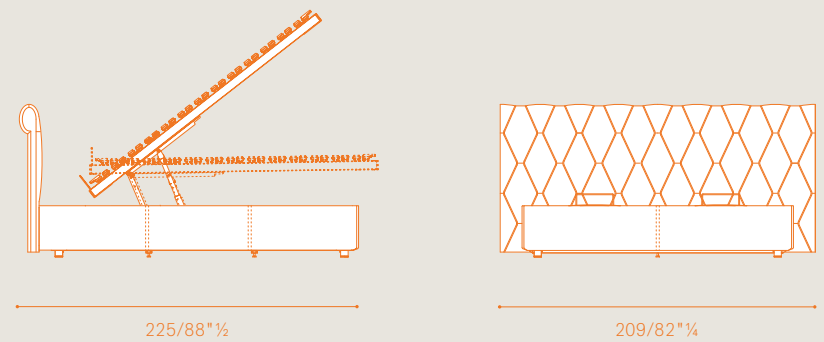

## Bluemoon — Finishes

### Upholstery

- ColorSphere®
- Heritage
- Nest

### Rear Headboard

- Leather
- Fabric

## Bluemoon — Available sizes

### Bed sizes

### Mattress sizes

cm 139x222 / 54"¾x87"½	→	cm 120x200 / 46"¾x78"¾
cm 139x232 / 54"¾x91"¼	→	cm 120x210 / 46"¾x82"¾
cm 189x222 / 74"½x87"½	→	cm 160x200 / 63"x78"¾
cm 189x232 / 74"½x91"¼	→	cm 160x210 / 63"x82"¾
cm 209x222 / 82"¼x87"½	→	cm 170x200 / 67"¼x78"¾
cm 209x232 / 82"¼x91"¼	→	cm 170x210 / 67"¼x82"¾
cm 209x222 / 82"¼x87"½	→	cm 180x200 / 70"¾x78"¾
cm 209x232 / 82"¼x91"¼	→	cm 180x210 / 70"¾x82"¾
cm 189x225 / 74"½x88"½	→	cm 153x203 / 60"¼x80" (Queen-size)
cm 212x225 / 83"½x88"½	→	cm 193x203 / 76"x80" (King-size)
cm 209x225 / 82"¼x88"½	→	cm 170x200 / 81"¼x88"½ (w/storage unit)

## Bretagne Bed

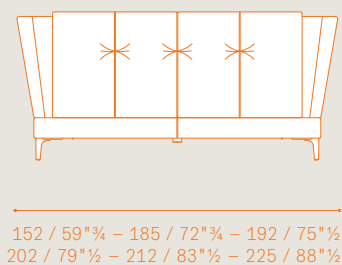
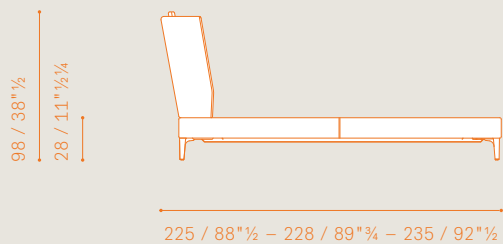

### Bretagne Bed — Finishes

#### Upholstery

- ColorSphere® / ColorSphere®
- ColorSphere® / Fabric B
- ColorSphere® / C.O.M.
- Nest / Nest
- Nest / Fabric B
- Nest / C.O.M.

#### Rear Headboard

- Leather
- Fabric

### Bretagne Bed — Available sizes

#### Bed sizes

#### Mattress sizes

cm 152x225 / 59"¾x88"½	→	cm 120x200 / 46"¾x78"¾
cm 152x235 / 59"¾x92"½	→	cm 120x210 / 46"¾x82"¾
cm 192x225 / 75"½x88"½	→	cm 160x200 / 63"x78"¾
cm 192x235 / 75"½x92"½	→	cm 160x210 / 63"x82"¾
cm 202x225 / 79"½x88"½	→	cm 170x200 / 67"¼x78"¾
cm 202x235 / 79"½x92"½	→	cm 170x210 / 67"¼x82"¾
cm 212x225 / 83"½x88"½	→	cm 180x200 / 70"¾x78"¾
cm 212x235 / 83"½x92"½	→	cm 180x210 / 70"¾x82"¾
cm 185x228 / 72"¾x89"¾	→	cm 153x203 / 60"¼x80" (Queen-size)
cm 225x228 / 88"½x89"¾	→	cm 193x203 / 76"x80" (King-size))

## Coupé — Bed

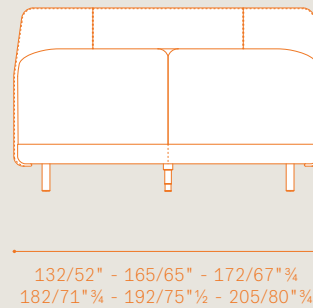
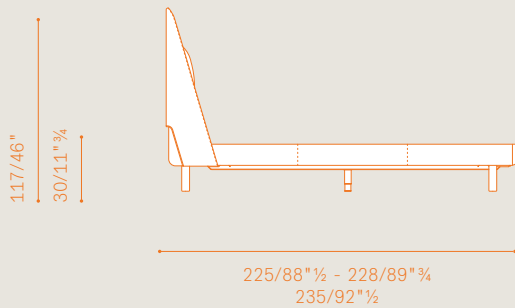

## Coupé — Finishes

### Upholstery

- ColorSphere® / Fabric A
- ColorSphere® / Fabric B
- ColorSphere® / C.O.M.
- Nest / Fabric A
- Nest / Fabric B
- Nest / C.O.M.

### Rear Headboard

- Leather
- Fabric

### Feet

- Black painted aluminium

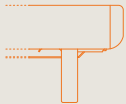

- Gunmetal grey steel (with surcharge)

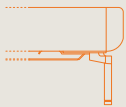

## De Luxe version

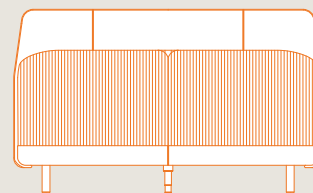

132/52 - 165/65 - 172/67 3/4  
182/71 3/4 - 192/75 1/2 - 205/80 3/4

## Coupé — Available sizes

### Bed sizes

### Mattress sizes

cm 132x225 / 52"x88" 1/2	→	cm 120x200 / 46" 3/4 x 78" 3/4
cm 132x235 / 52"x92" 1/2	→	cm 120x210 / 46" 3/4 x 82" 3/4
cm 172x225 / 67" 3/4 x 88" 1/2	→	cm 160x200 / 63" x 78" 3/4
cm 172x235 / 67" 3/4 x 92" 1/2	→	cm 160x210 / 63" x 82" 3/4
cm 182x225 / 71" 3/4 x 88" 1/2	→	cm 170x200 / 67" 1/4 x 78" 3/4
cm 182x235 / 71" 3/4 x 92" 1/2	→	cm 170x210 / 67" 1/4 x 82" 3/4
cm 192x225 / 75" 1/2 x 88" 1/2	→	cm 180x200 / 70" 3/4 x 78" 3/4
cm 192x235 / 75" 1/2 x 92" 1/2	→	cm 180x210 / 70" 3/4 x 82" 3/4
cm 165x228 / 65" x 89" 3/4	→	cm 153x203 / 60" 1/4 x 80" (Queen-size)
cm 205x228 / 80" 3/4 x 89" 3/4	→	cm 193x203 / 76" x 80" (King-size)

## Eosonno — Bed

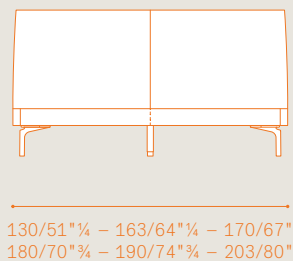
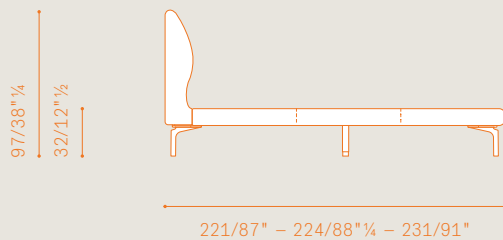

## Eosonno — Bedside table (Natural maple)

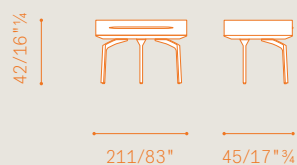

## Eosonno — Finishes

### Upholstery

- ColorSphere®
- Heritage
- Nest

### Rear Headboard

- Leather
- Fabric

### Feet

- Polished aluminium
- Glazed aluminium finish



- Diameter cm 6 / 2<sup>1</sup>/<sub>4</sub>" leather upholstered



## Eosonno — Available sizes

### Bed sizes

cm 130x221 / 51<sup>1</sup>/<sub>4</sub>x87"

→

### Mattress sizes

cm 120x200 / 46<sup>3</sup>/<sub>4</sub>x78<sup>3</sup>/<sub>4</sub>"

cm 130x231 / 51<sup>1</sup>/<sub>4</sub>x91"

→

cm 120x210 / 46<sup>3</sup>/<sub>4</sub>x82<sup>3</sup>/<sub>4</sub>"

cm 170x221 / 67"x87"

→

cm 160x200 / 63"x78<sup>3</sup>/<sub>4</sub>"

cm 170x231 / 67"x91"

→

cm 160x210 / 63"x82<sup>3</sup>/<sub>4</sub>"

cm 180x221 / 70<sup>3</sup>/<sub>4</sub>x87"

→

cm 170x200 / 67<sup>1</sup>/<sub>4</sub>x78<sup>3</sup>/<sub>4</sub>"

cm 180x231 / 70<sup>3</sup>/<sub>4</sub>x91"

→

cm 170x210 / 67<sup>1</sup>/<sub>4</sub>x82<sup>3</sup>/<sub>4</sub>"

cm 190x221 / 74<sup>3</sup>/<sub>4</sub>x87"

→

cm 180x200 / 70<sup>3</sup>/<sub>4</sub>x78<sup>3</sup>/<sub>4</sub>"

cm 190x231 / 74<sup>3</sup>/<sub>4</sub>x91"

→

cm 180x210 / 70<sup>3</sup>/<sub>4</sub>x82<sup>3</sup>/<sub>4</sub>"

cm 163x224 / 64<sup>1</sup>/<sub>4</sub>x88<sup>1</sup>/<sub>4</sub>"

→

cm 153x203 / 60<sup>1</sup>/<sub>4</sub>x80" (Queen-size)

cm 203x224 / 80"x88<sup>1</sup>/<sub>4</sub>"

→

cm 193x203 / 76"x80" (King-size)



## Flair — Bed

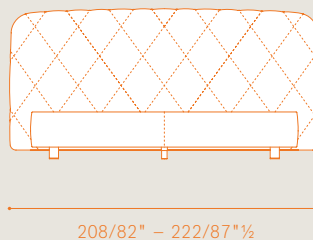
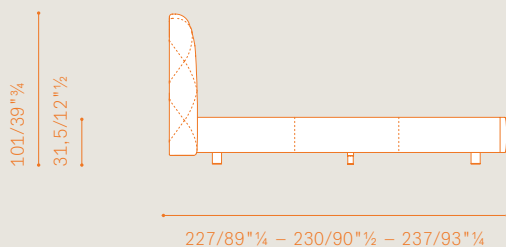

## Flair — Bed with storage unit (single movement)

Mattress size  
cm 170x200 / 67<sup>1</sup>/<sub>4</sub>x78<sup>3</sup>/<sub>4</sub>"

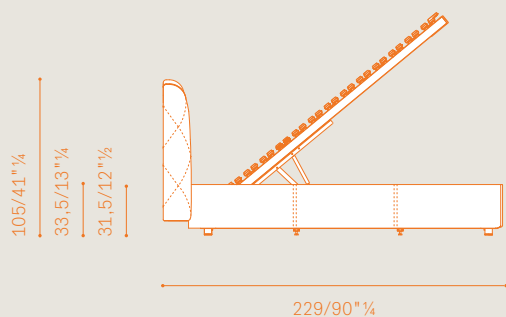

## Flair — Bed with storage unit (double movement)

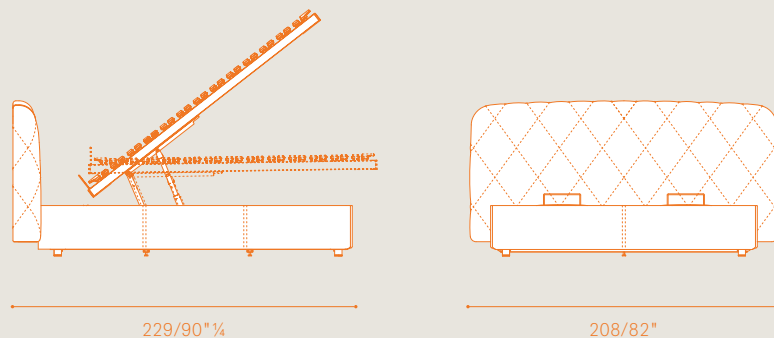

## Flair — Finishes

### Upholstery

- ColorSphere®
- Heritage
- Nest

### Rear Headboard

- Leather
- Fabric

## Flair — Available sizes

### Bed sizes

cm 208x227 / 82"x89<sup>1</sup>/<sub>4</sub>"

cm 208x237 / 82"x93<sup>1</sup>/<sub>4</sub>"

cm 208x227 / 82"x89<sup>1</sup>/<sub>4</sub>"

cm 208x237 / 82"x93<sup>1</sup>/<sub>4</sub>"

cm 222x230 / 87<sup>1</sup>/<sub>2</sub>x90<sup>1</sup>/<sub>2</sub>"

cm 208x229 / 82"x90<sup>1</sup>/<sub>4</sub>"

### Mattress sizes

cm 170x200 / 67<sup>1</sup>/<sub>4</sub>x78<sup>3</sup>/<sub>4</sub>"

cm 170x210 / 67<sup>1</sup>/<sub>4</sub>x82<sup>3</sup>/<sub>4</sub>"

cm 180x200 / 70<sup>3</sup>/<sub>4</sub>x78<sup>3</sup>/<sub>4</sub>"

cm 180x210 / 70<sup>3</sup>/<sub>4</sub>x82<sup>3</sup>/<sub>4</sub>"

cm 193x203 / 76"x80" (King-size)

cm 170x200 / 81<sup>1</sup>/<sub>4</sub>x88<sup>1</sup>/<sub>2</sub>" (w/storage unit)

## Flair De Luxe — Bed

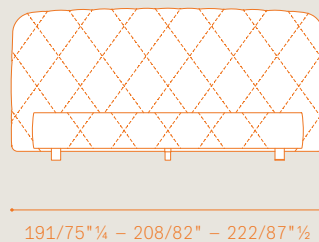
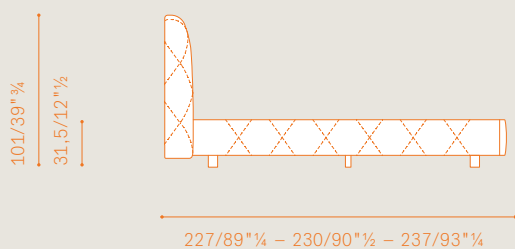

## Flair De Luxe — Finishes

### Upholstery

- ColorSphere®
- Heritage
- Nest

### Rear Headboard

- Leather
- Fabric

## Flair De Luxe — Available sizes

### Bed sizes

### Mattress sizes

cm 208x227 / 82"x89"  $\frac{1}{4}$  → cm 180x200 / 70"  $\frac{3}{4}$ x78"  $\frac{3}{4}$

cm 170x200 / 67"  $\frac{1}{4}$ x78"  $\frac{3}{4}$

cm 208x237 / 82"x93"  $\frac{1}{4}$  → cm 180x210 / 70"  $\frac{3}{4}$ x82"  $\frac{3}{4}$

cm 170x210 / 67"  $\frac{1}{4}$ x82"  $\frac{3}{4}$

cm 222x230 / 87"  $\frac{1}{2}$ x90"  $\frac{1}{2}$  → cm 193x203 / 76"x80" (King-size)

cm 208x229 / 82"x90"  $\frac{1}{4}$  → cm 170x200 / 81"  $\frac{1}{4}$ x88"  $\frac{1}{2}$  (w/storage unit)





## GranTorino Coupé Bed

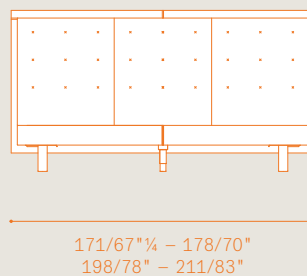
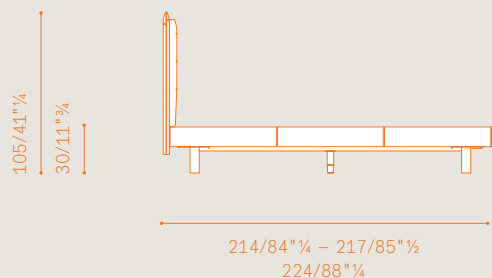

### GranTorino Coupé Bed — Bed with storage unit (single movement)

Mattress size  
cm 170x200 / 67<sup>1</sup>/<sub>4</sub>x78

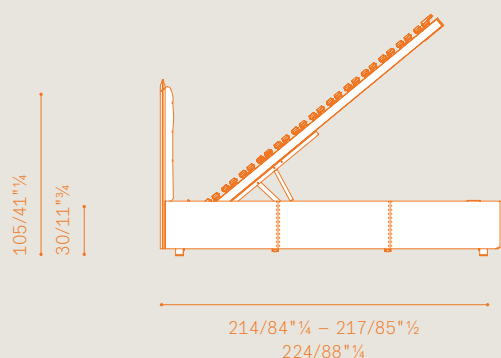

### GranTorino Coupé Bed — Bed with storage unit (double movement)

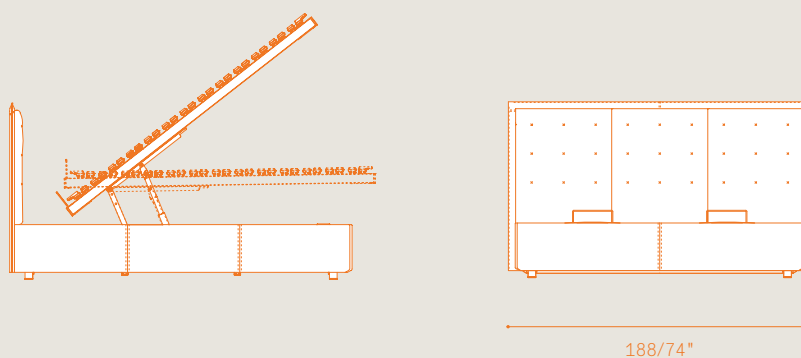

### GranTorino Coupé Bed — Finishes

#### Upholstery

- ColorSphere®
- ColorSphere® / Fabric A (no Velvet)
- ColorSphere® / Fabric B
- ColorSphere® / C.O.M.
- Nest
- Nest / Fabric A (no Velvet)
- Nest / Fabric B
- Nest / C.O.M.
- Saddle Extra / ColorSphere®
- Saddle Extra / Heritage
- Saddle Extra / Nest
- Saddle Extra / Fabric A (no Velvet)
- Saddle Extra / Fabric B
- Saddle Extra / C.O.M.

#### Rear headboard

- Fabric
- Leather or saddle-leather

#### Feet

- Black coated
- Leather upholstered

### GranTorino Coupé Bed — Available sizes

#### Bed sizes

#### Mattress sizes

cm 178x214 / 70"x84" <sup>1</sup> / <sub>4</sub>	→	cm 160x200 / 63"x78" <sup>3</sup> / <sub>4</sub>
cm 178x224 / 70"x88" <sup>1</sup> / <sub>4</sub>	→	cm 160x210 / 63"x82" <sup>3</sup> / <sub>4</sub>
cm 188x214 / 74"x84" <sup>1</sup> / <sub>4</sub>	→	cm 170x200 / 67" <sup>1</sup> / <sub>4</sub> x78" <sup>3</sup> / <sub>4</sub>
cm 188x224 / 74"x88" <sup>1</sup> / <sub>4</sub>	→	cm 170x210 / 67" <sup>1</sup> / <sub>4</sub> x82" <sup>3</sup> / <sub>4</sub>
cm 198x214 / 78"x84" <sup>1</sup> / <sub>4</sub>	→	cm 180x200 / 70" <sup>3</sup> / <sub>4</sub> x78" <sup>3</sup> / <sub>4</sub>
cm 198x224 / 78"x88" <sup>1</sup> / <sub>4</sub>	→	cm 180x210 / 70" <sup>3</sup> / <sub>4</sub> x82" <sup>3</sup> / <sub>4</sub>
cm 171x217 / 67" <sup>1</sup> / <sub>4</sub> x85" <sup>1</sup> / <sub>2</sub> c	→	m 153x203 / 60" <sup>1</sup> / <sub>4</sub> x80" (Queen-size)
cm 211x217 / 83"x85" <sup>1</sup> / <sub>2</sub>	→	cm 193x203 / 76"x80" (King-size)
cm 188x214 / 74"x84" <sup>1</sup> / <sub>4</sub>	→	cm 170x200 / 67" <sup>1</sup> / <sub>4</sub> x78" <sup>3</sup> / <sub>4</sub> (w/storage unit)

## Jack — Bed

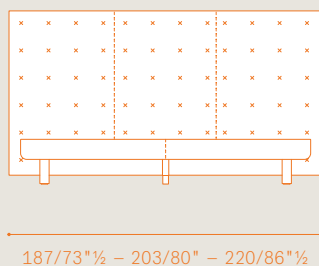
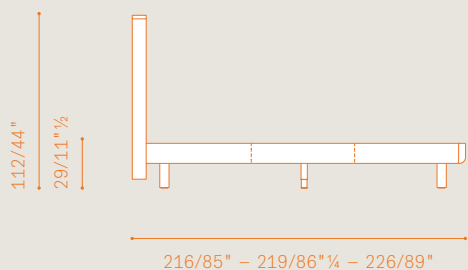

## Jack — Bed with side tables

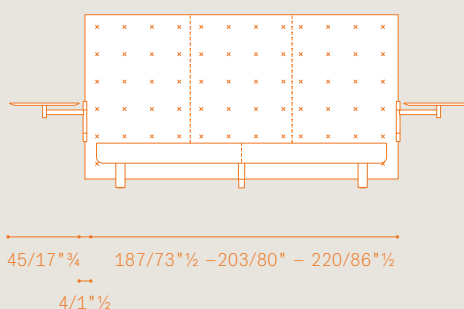
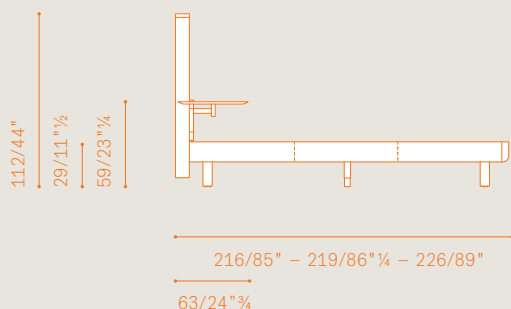

## Jack — Finishes

- Upholstery**
- ColorSphere®
  - Heritage
  - Nest

- Rear Headboard**
- Leather
  - Fabric

## Jack — Available sizes

Bed sizes	Mattress sizes
cm 187x216 / 73 1/2"x85"	→ cm 160x200 / 63"x78 3/4"
cm 187x226 / 73 1/2"x89"	→ cm 160x210 / 63"x82 3/4"
cm 203x216 / 80"x85"	→ cm 170x200 / 67 1/4"x78 3/4"
cm 203x226 / 80"x89"	→ cm 170x210 / 67 1/4"x82 3/4"
cm 203x216 / 80"x85"	→ cm 180x200 / 70 3/4"x78 3/4"
cm 203x226 / 80"x89"	→ cm 180x210 / 70 3/4"x82 3/4"
cm 187x219 / 73 1/2"x86 1/4"	→ cm 153x203 / 60 1/4"x80" (Queen-size)
cm 220x219 / 86 1/2"x86 1/4"	→ cm 193x203 / 76"x80" (King-size)

## John-John Bed

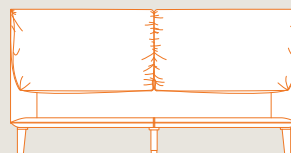
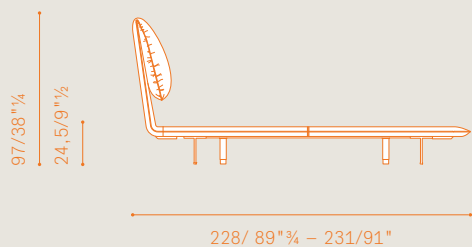

### John-John Bed — Finishes

#### Upholstery

- ColorSphere®
- Nest

#### Rear Headboard

- Leather
- Fabric

#### Slat kit

- Rigidr
- With lumbar adjustment

### John-John Bed — Available sizes

#### Bed sizes

cm 183x228 / 72"x89"¾

→

#### Mattress sizes

cm 160x200 / 63"x78"¾

cm 193x228 / 76"x89"¾

→

cm 170x200 / 67"¼x78"¾

cm 203x228 / 80"x89"¾

→

cm 180x200 / 70"¾x78"¾

cm 176x231 / 69"¼x91"

→

cm 153x203 / 60"¼x80" (Queen-size)

cm 216x228 / 85"x91"

→

cm 193x203 / 76"x80" (King-size)

## Lola Darling — Bed

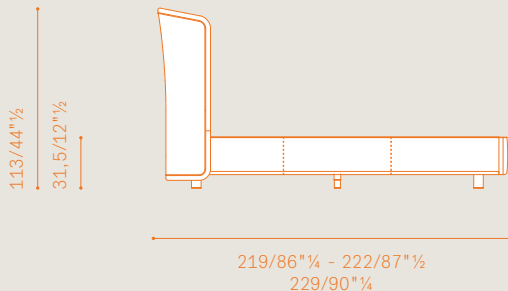

## leather headboard

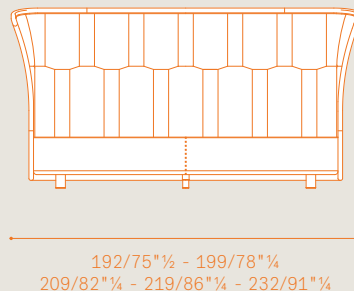

## fabric headboard

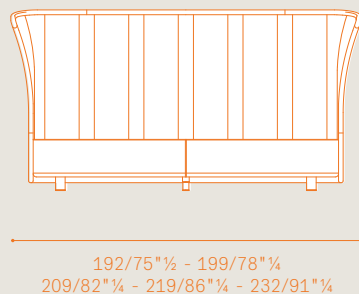

## Lola Darling— Finishes

### Feet. Aluminium cylindrical feet in two finishes:

- Black coated
- Leather upholstered

### Upholstery

- ColorSphere® (SC)
- ColorSphere® (SC) / Fabric A
- ColorSphere® (SC) / Fabric B
- ColorSphere® (SC) / C.O.M.
- Heritage
- Heritage / Fabric A
- Heritage / Fabric B
- Heritage / C.O.M.
- Nest
- Nest / Fabric A
- Nest / Fabric B
- Nest / C.O.M.

### Rear headboard. Available upholstered in:

- Fabric (Poltrona Frau Jacquard fabric)
- Leather (matching the e upholstery)

### Mattress length. (except for the “Queen-size” and “King-size” versions)

- 200 cm
- 210 cm

## Lola Darling— Available sizes

### Bed sizes

### Mattress sizes

cm 199x219 / 78"¼x86"¼	→	cm 160x200 / 63"x78"¾
cm 199x229 / 78"¼x90"¼	→	cm 160x210 / 63"x82"¾
cm 209x219 / 82"¼x86"¼	→	cm 170x200 / 67"¼x78"¾
cm 209x229 / 82"¼x90"¼	→	cm 170x210 / 67"¼x82"¾
cm 219x219 / 86"¼x86"¼	→	cm 180x200 / 70"¾x78"¾
cm 219x229 / 86"¼x90"¼	→	cm 180x210 / 70"¾x82"¾
cm 192x222 / 75"½x87"½	→	cm 153x203 / 60"¼x80" (Queen-size)
cm 232x222 / 91"¼x87"½	→	cm 193x203 / 76"x80" (King-size)



## Lullaby Due — Bed

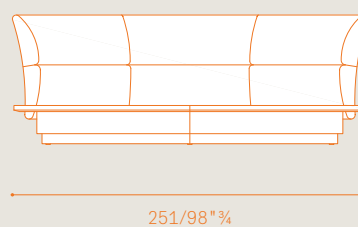
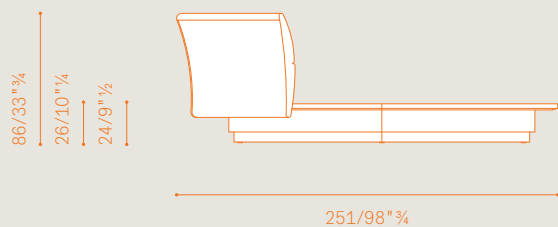

## Lullaby Due — Finishes

- Upholstery
- ColorSphere®
  - Heritage
  - Nest

## Lullaby Due — Available size

Round bed	Mattress (included)
Diameter cm 251 / 98" <sup>3</sup> / <sub>4</sub>	Diameter cm 220 / 86" <sup>1</sup> / <sub>2</sub> High cm 20 / 7" <sup>3</sup> / <sub>4</sub>

### Mattress certification

The mattress is compliant with the following standards:

BS 7177 LOW HAZARD \*

16 CFR 1632 \*\*

16 CFR 1633 \*\*\*

\* Specification for resistance to ignition of mattresses, mattress pads, divans and bed bases. LOW HAZARD= Domestic sector

\*\* Standard For The Flammability Of Mattresses And Mattress Pads

\*\*\* Standard For The Flammability (Open Flame) Of Mattress Sets

## Mamy Blue Bed

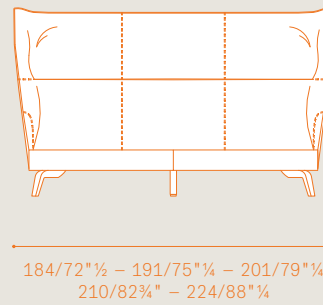
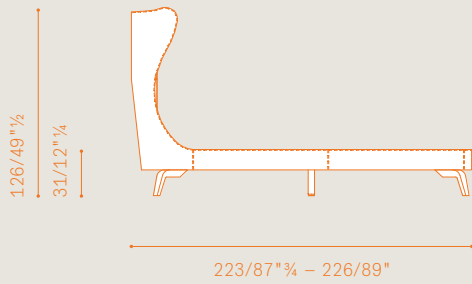

### Mamy Blue Bed — Finishes

#### Upholstery

- Saddle Extra / ColorSphere®
- Saddle Extra / Nest

#### Rear Headboard

- Leather
- Fabric

### Mamy Blue Bed — Available sizes

#### Bed sizes

cm 191x223 / 75"¼x87"¾

→

cm 201x223 / 79"¼x87"¾

→

cm 210x223 / 82"¾x87"¾

→

cm 184x226 / 72½x89" "

→

cm 224x226 / 88"¼x89"

→

#### Mattress sizes

cm 160x200 / 63"x78"¾

cm 170x200 / 67"¼x78"¾

cm 180x200 / 70"¾x78"¾

cm 153x203 / 60"¼x80" (Queen-size)

cm 193x203 / 76"x80" (King-size)

## Mr Moonlight — Bed

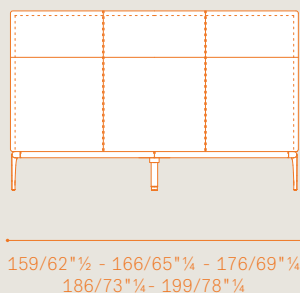
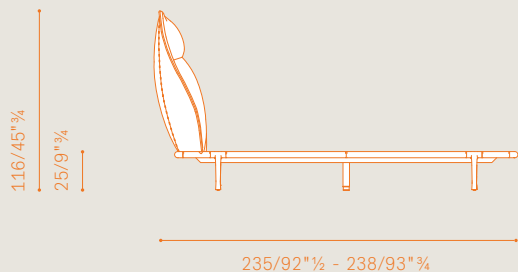

### Mr Moonlight — Finishes

#### Upholstery

- ColorSphere® (SC)
- ColorSphere® (SC) / Fabric A
- ColorSphere® (SC) / Fabric B
- ColorSphere® (SC) / C.O.M.
- Nest
- Nest / Fabric A
- Nest / Fabric B
- Nest / C.O.M.
- Saddle / ColorSphere® (SC)
- Saddle / Nest
- Saddle / Fabric A
- Saddle / Fabric B
- Saddle / C.O.M.
- Saddle Extra / ColorSphere® (SC)
- Saddle Extra / Nest
- Saddle Extra / Fabric A
- Saddle Extra / Fabric B
- Saddle Extra / C.O.M.

#### Rear headboard

- Jacquard fabric
- Leather or saddle-leather

#### Feet

- Aluminium in a Ruthenium finishing

### Mr Moonlight — Available sizes

#### Bed sizes

#### Mattress sizes

cm 166x235 / 65 <sup>1</sup> / <sub>4</sub> x92 <sup>1</sup> / <sub>2</sub>	→	cm 160x200 / 63"x78 <sup>3</sup> / <sub>4</sub> "
cm 176x235 / 69 <sup>1</sup> / <sub>4</sub> x92 <sup>1</sup> / <sub>2</sub>	→	cm 170x200 / 67 <sup>1</sup> / <sub>4</sub> x78 <sup>3</sup> / <sub>4</sub> "
cm 186x235 / 73 <sup>1</sup> / <sub>4</sub> x92 <sup>1</sup> / <sub>2</sub>	→	cm 180x200 / 70 <sup>3</sup> / <sub>4</sub> x78 <sup>3</sup> / <sub>4</sub> "
cm 159x238 / 62 <sup>1</sup> / <sub>2</sub> x93 <sup>3</sup> / <sub>4</sub>	→	cm 153x203 / 60 <sup>1</sup> / <sub>4</sub> x80" (Queen-size)
cm 199x238 / 78 <sup>1</sup> / <sub>4</sub> x93 <sup>3</sup> / <sub>4</sub>	→	cm 193x203 / 76"x80" (King-size)



## Massimosistema Bed

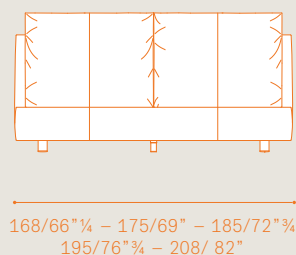
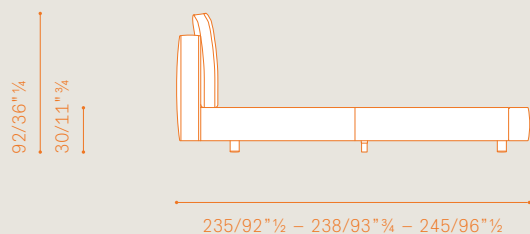

### Massimosistema Bed — Bed with storage unit (single movement)

Mattress size  
cm 170x200 / 67" <sup>1</sup>/<sub>4</sub> x 78" <sup>3</sup>/<sub>4</sub>

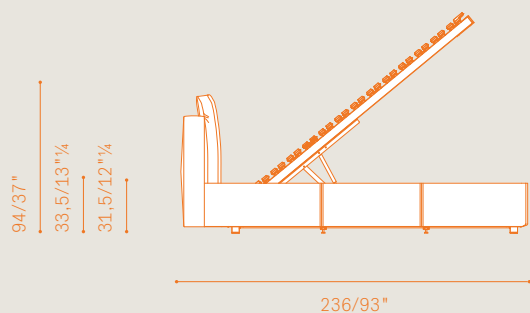

### Massimosistema Bed — Bed with storage unit (double movement)

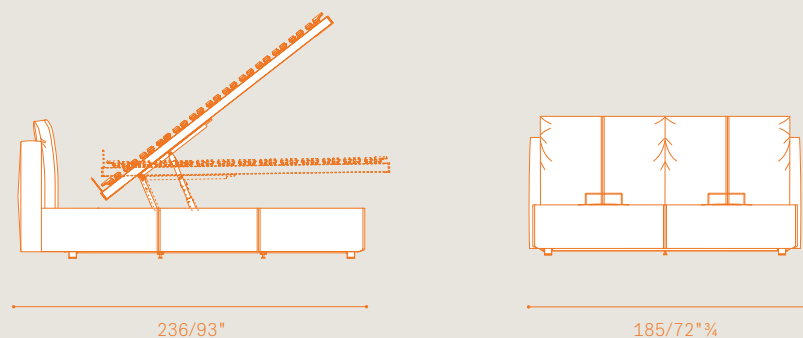

### Massimosistema Bed — Finishes

#### Upholstery

- ColorSphere® (SC)
- ColorSphere® (SC) / Fabric A
- ColorSphere® (SC) / Fabric B
- ColorSphere® (SC) / C.O.M.
- Nest
- Nest / Fabric A
- Nest / Fabric B
- Nest / C.O.M.

#### Rear Headboard

- Leather
- Fabric

### Massimosistema Bed — Available sizes

Bed sizes	Mattress sizes
cm 175x235 / 69"x92" <sup>1</sup> / <sub>2</sub>	→ cm 160x200 / 63"x78" <sup>3</sup> / <sub>4</sub>
cm 175x245 / 69"x96" <sup>1</sup> / <sub>2</sub>	→ cm 160x210 / 63"x82" <sup>3</sup> / <sub>4</sub>
cm 185x235 / 72" <sup>3</sup> / <sub>4</sub> x 92" <sup>1</sup> / <sub>2</sub>	→ cm 170x200 / 67" <sup>1</sup> / <sub>4</sub> x 78" <sup>3</sup> / <sub>4</sub>
cm 185x245 / 72" <sup>3</sup> / <sub>4</sub> x 96" <sup>1</sup> / <sub>2</sub>	→ cm 170x210 / 67" <sup>1</sup> / <sub>4</sub> x 82" <sup>3</sup> / <sub>4</sub>
m 195x235 / 76" <sup>3</sup> / <sub>4</sub> x 92" <sup>1</sup> / <sub>2</sub>	→ ccm 180x200 / 70" <sup>3</sup> / <sub>4</sub> x 78" <sup>3</sup> / <sub>4</sub>
cm 195x245 / 76" <sup>3</sup> / <sub>4</sub> x 96" <sup>1</sup> / <sub>2</sub>	→ cm 180x210 / 70" <sup>3</sup> / <sub>4</sub> x 82" <sup>3</sup> / <sub>4</sub>
cm 168x238 / 66" <sup>1</sup> / <sub>4</sub> x 93" <sup>3</sup> / <sub>4</sub>	→ cm 153x203 / 60" <sup>1</sup> / <sub>4</sub> x 80" (Queen-size)
cm 208x238 / 82"x93" <sup>3</sup> / <sub>4</sub>	→ cm 193x203 / 76"x80" (King-size)
cm 185x236 / 72" <sup>3</sup> / <sub>4</sub> x 93"	→ cm 170x200 / 81" <sup>1</sup> / <sub>4</sub> x 88" <sup>1</sup> / <sub>2</sub> (w/storage unit)

## Suzie Wong — Bed

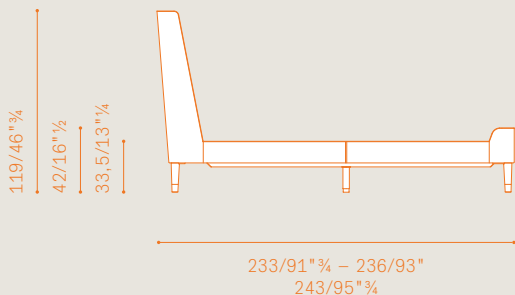

## Basic version

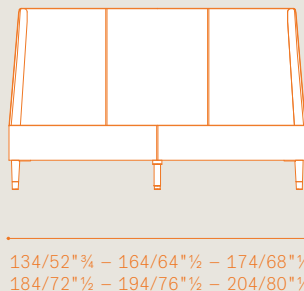

## Suzie Wong — Finishes

### Headboard

- Suzie Wong: smooth headboard
- Suzie Wong Extra: smooth headboard embellished with a pair of cylindrical button covered in tone-on-tone leather
- Suzie Wong De Luxe: headboard decorated with geometric embroid

### Footboard

- High: Covered in leather



- High: Ash in a wengè stain



- Low Ash in a wengè stain

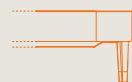

- Low: Ash in a wengè stain

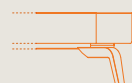

### Feet

- Covered in leather with caps in:
  - Natural brass
  - Gunmetal grey
- Solid wood (with surcharge)
  - Ash in a wenge stain (48)
  - Ash in a moka stain (61)

### Upholstery

- ColorSphere® (SC)
- Nest

### Rear headboard

- Fabric
- Leather

## De Luxe version

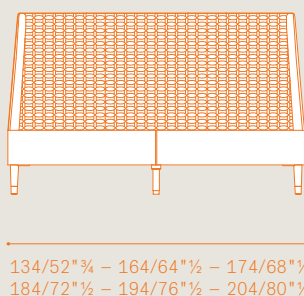

## Extra version

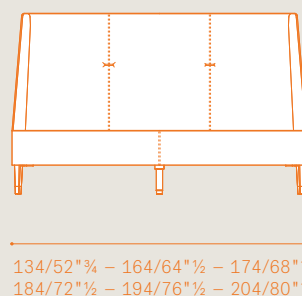

## Suzie Wong — Available sizes

### Bed sizes

cm 134x233 / 52" 3/4 x 91" 3/4

→

### Mattress sizes

cm 120x200 / 46" 3/4 x 78" 3/4

cm 134x243 / 52" 3/4 x 95" 3/4

→

cm 120x210 / 46" 3/4 x 82" 3/4

cm 174x233 / 68" 1/2 x 91" 3/4

→

cm 160x200 / 63" x 78" 3/4

cm 174x243 / 68" 1/2 x 95" 3/4

→

cm 160x210 / 63" x 82" 3/4

cm 184x233 / 72" 1/2 x 91" 3/4

→

cm 170x200 / 67" 1/4 x 78" 3/4

cm 184x243 / 72" 1/2 x 95" 3/4

→

cm 170x210 / 67" 1/4 x 82" 3/4

cm 194x233 / 76" 1/2 x 91" 3/4

→

cm 180x200 / 70" 3/4 x 78" 3/4

cm 194x243 / 76" 1/2 x 95" 3/4

→

cm 180x210 / 70" 3/4 x 82" 3/4

cm 167x236 / 65" 3/4 x 93"

→

cm 153x203 / 60" 1/4 x 80" (Queen-size)

cm 207x236 / 81" 1/2 x 93"

→

cm 193x203 / 76" x 80" (King-size)

## Times — Bed

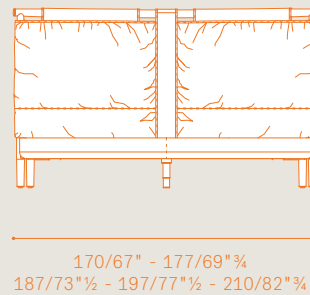
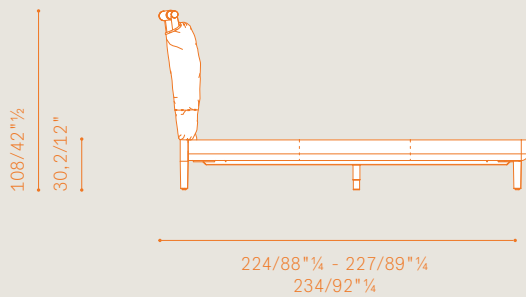

## Times — Finishes

### Structure and feet

- Solid ash wood in a moka stain

### Upholstery

- ColorSphere® (SC)
- ColorSphere® (SC) / Fabric A
- ColorSphere® (SC) / Fabric B
- ColorSphere® (SC) / C.O.M.
- Nest
- Nest / Fabric A
- Nest / Fabric B
- Nest / C.O.M.

### Rear headboard Full leather upholstery

- Fabric (Poltrona Frau Jacquard fabric)
- Leather

### Leather/fabric upholstery:

- Canvas/fabric (A, B, C.O.M. Fabric)
- Leather/fabric (A, B, C.O.M.)

In these cases, the leather or fabric is only used for the upholstery of the back of the headboard, while fabric is used for the headboard cushion.

### Please Note:

The headboard cushion is entirely in fabric, both the front and the back.

## Times — Available sizes

### Bed sizes

cm 177x224 / 69<sup>3</sup>/<sub>4</sub> x88<sup>1</sup>/<sub>4</sub>

→

### Mattress sizes

cm 160x200 / 63"x78"<sup>3</sup>/<sub>4</sub>

cm 177x234 / 69<sup>3</sup>/<sub>4</sub> x92<sup>1</sup>/<sub>4</sub>

→

cm 160x210 / 63"x82"<sup>3</sup>/<sub>4</sub>

cm 187x224 / 73<sup>1</sup>/<sub>2</sub> x88<sup>1</sup>/<sub>4</sub>

→

cm 170x200 / 67<sup>1</sup>/<sub>4</sub>x78"<sup>3</sup>/<sub>4</sub>

cm 187x234 / 73<sup>1</sup>/<sub>2</sub> x92<sup>1</sup>/<sub>4</sub>

→

cm 170x210 / 67<sup>1</sup>/<sub>4</sub>x82"<sup>3</sup>/<sub>4</sub>

cm 197x224 / 77<sup>1</sup>/<sub>2</sub> x88<sup>1</sup>/<sub>4</sub>

→

cm 180x200 / 70<sup>3</sup>/<sub>4</sub>x78"<sup>3</sup>/<sub>4</sub>

cm 197x234 / 77<sup>1</sup>/<sub>2</sub> x92<sup>1</sup>/<sub>4</sub>

→

cm 180x210 / 70<sup>3</sup>/<sub>4</sub>x82"<sup>3</sup>/<sub>4</sub>

cm 176x231 / 69<sup>1</sup>/<sub>4</sub>x91"

→

cm 153x203 / 60<sup>1</sup>/<sub>4</sub>x80" (Queen-size)

cm 216x228 / 85"x89"<sup>3</sup>/<sub>4</sub>

→

cm 193x203 / 76"x80" (King-size)

## Volare — Bed

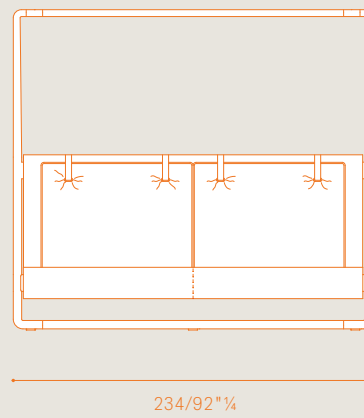
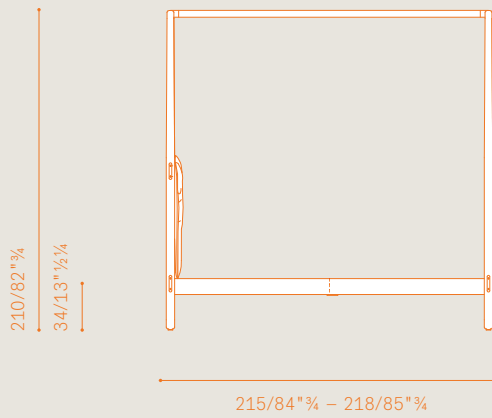

## Volare — Finishes

### Upholstery

- Saddle Extra / ColorSphere® (SC)
- Saddle Extra / Nest
- Saddle Extra / Fabric A
- Saddle Extra / Fabric B
- Saddle Extra / C.O.M.
- ColorSphere® (SC)
- ColorSphere® (SC) / Fabric A
- ColorSphere® (SC) / Fabric B
- ColorSphere® (SC) / C.O.M.
- Nest
- Nest / Fabric A
- Nest / Fabric B
- Nest / C.O.M.

## Volare — Available sizes

### Bed sizes

cm 236x215 / 93"x84"<sup>3</sup>/<sub>4</sub>

cm 236x215 / 93"x84"<sup>3</sup>/<sub>4</sub>

cm 236x218 / 93"x85"<sup>3</sup>/<sub>4</sub>

### Mattress sizes

cm 170x200 / 67"<sup>1</sup>/<sub>4</sub>x78"<sup>3</sup>/<sub>4</sub>

cm 180x200 / 70"<sup>3</sup>/<sub>4</sub>x78"<sup>3</sup>/<sub>4</sub>

cm 193x203 / 76"x80" (King-size)



## Volare Due — Bed

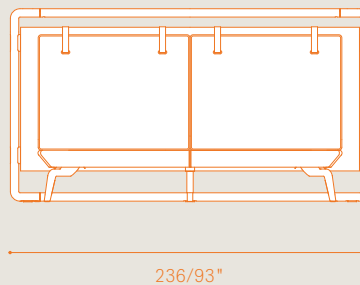
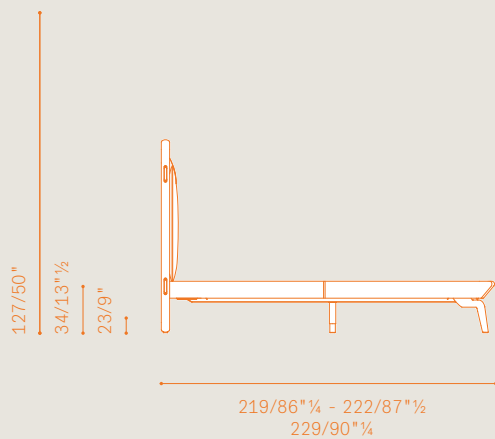

## Volare Due — Finishes

### Structure

Solid ash frame with special triangular profile in a Moka stain (61).

### Upholstery

Entirely in Pelle Frau® leather (also in a two-colour version\*\*) or in a combination of two materials. The first upholstery mentioned below is used for the headboard and the bedframe while the second one is used for the headboard cushion.

- Saddle Extra / ColorSphere® (SC)
- Saddle Extra / Nest
- Saddle Extra / Fabric A
- Saddle Extra / Fabric B
- Saddle Extra / C.O.M.
- ColorSphere® (SC)\*\*
- ColorSphere® (SC) / Fabric A
- ColorSphere® (SC) / Fabric B
- ColorSphere® (SC) / C.O.M.
- Nest\*\*
- Nest / Fabric A
- Nest / Fabric B
- Nest / C.O.M.

Removability. Not possible.

## Volare Due — Available sizes

### Bed sizes

cm 236x215 / 93"x84"<sup>3</sup>/<sub>4</sub>

cm 236x215 / 93"x84"<sup>3</sup>/<sub>4</sub>

cm 236x218 / 93"x85"<sup>3</sup>/<sub>4</sub>

### Mattress sizes

cm 170x200 / 67"<sup>1</sup>/<sub>4</sub>x78"<sup>3</sup>/<sub>4</sub>

cm 180x200 / 70"<sup>3</sup>/<sub>4</sub>x78"<sup>3</sup>/<sub>4</sub>

cm 193x203 / 76"x80" (King-size)

## Fidelio Notte — Drawer chest

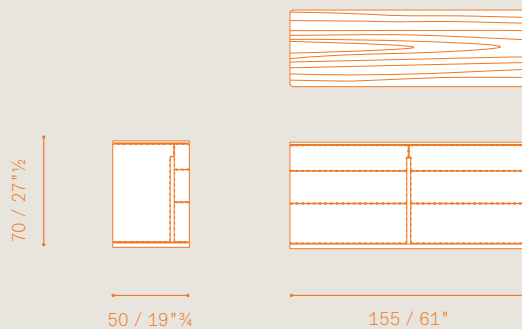
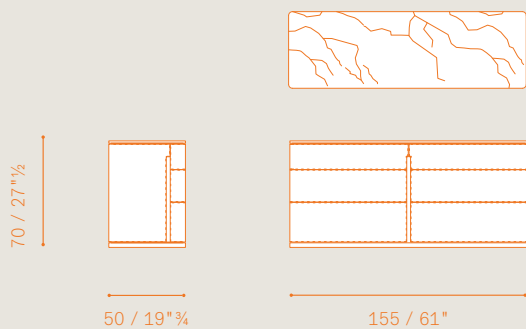

## Fidelio Notte — High drawer chest

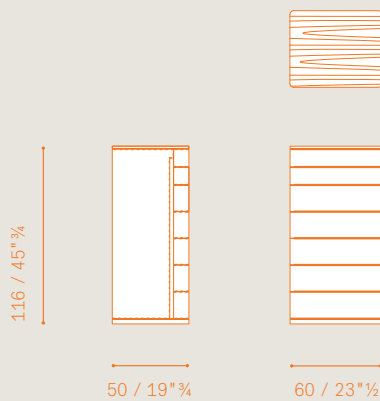
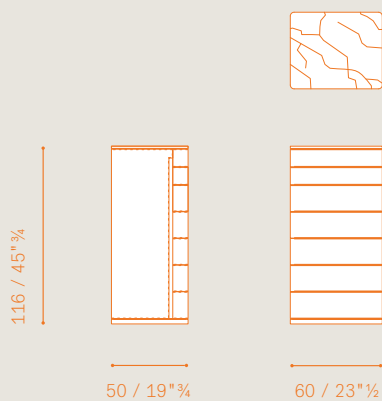

## Fidelio Notte — Night table

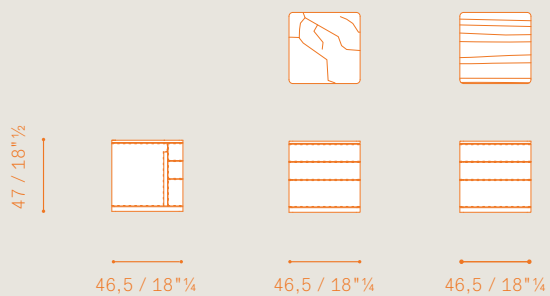

## Fidelio Notte — Finishes

### Upholstery

- Saddle
- Saddle Extra

### Top

- 29 Canaletto walnut
- Semi-brilliant Calacatta gold marble

### Stitching

- Tone-on-tone stitching
- Contrasting stitching

### Back side

- 29 Canaletto walnut
- Saddle
- Saddle Extra

---

### Fiorile with drawer



51 / 20"



53,5 / 21"



50 / 19"¾

---

### Fiorile with drawer — Finishes

#### Upholstery

Base Made of solid wood in:

- Ash in a wenge stain (32)
- Ash in a moka stain (61)

Top cover Available in:

- Pelle Frau® leather from the ColorSphere (SC)
- Saddle
- Saddle Extra

Moondance — Drawer chest with Canaletto walnut backside

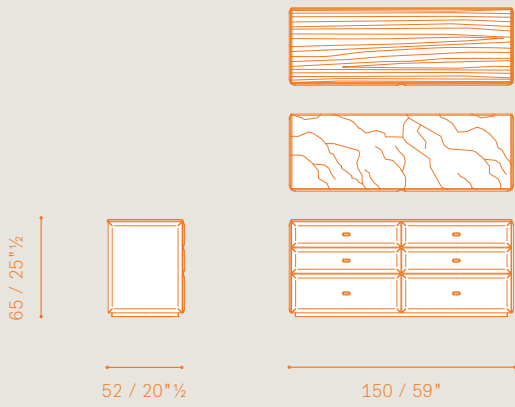

Moondance — Drawer chest with leather backside

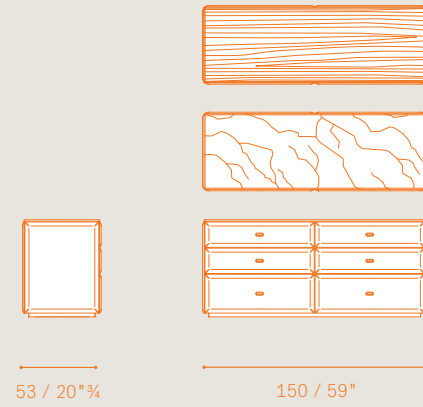

Moondance — High drawer chest with Canaletto walnut backside

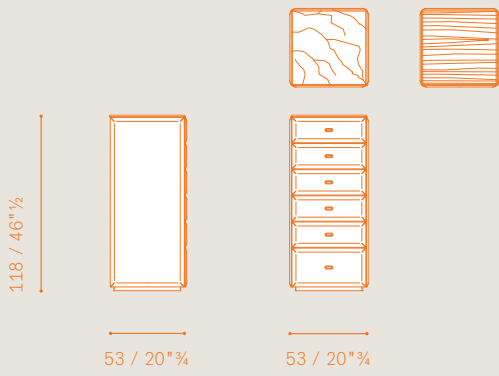

Moondance — High drawer chest with leather backside

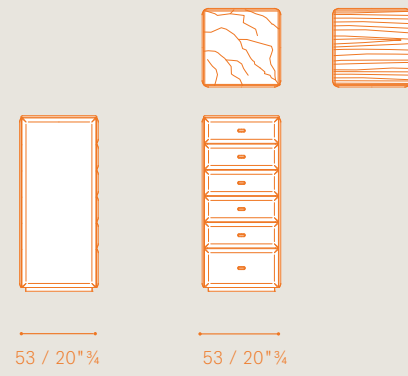

Moondance — Bedside table with Canaletto walnut backside

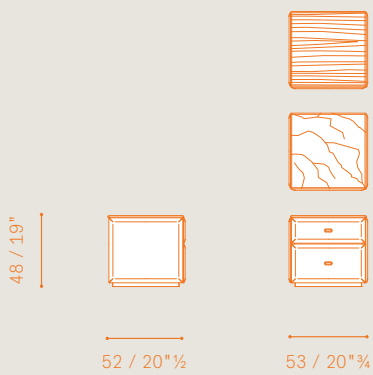

Moondance — Bedside table with leather backside

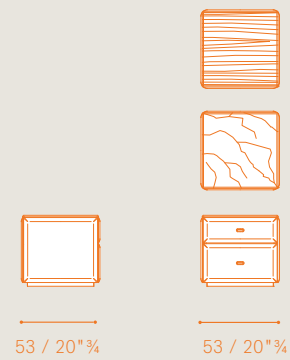

Moondance — Moondance — Pad in Alcantara® 41x41 cm

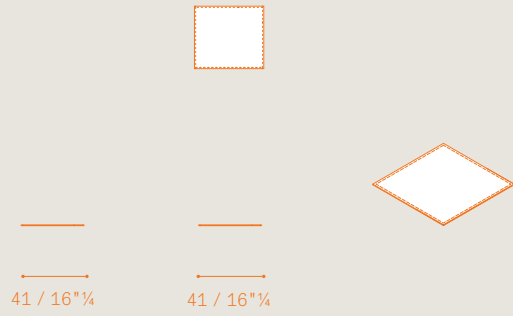

Moondance — Pad in Alcantara® 66x41 cm

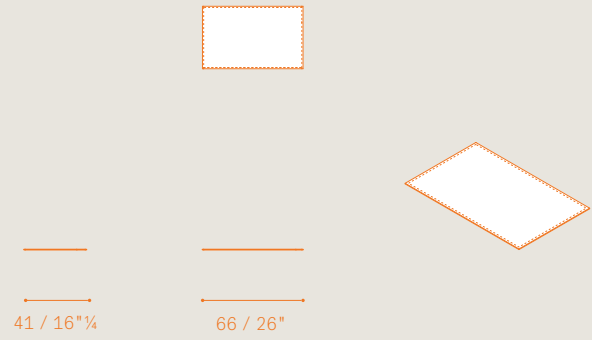

Moondance — 4 compartment organiser

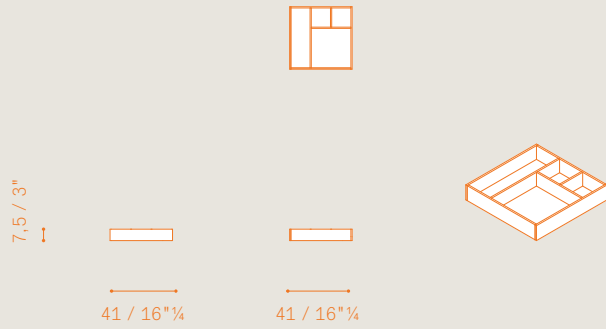

Moondance — 9 compartment organiser

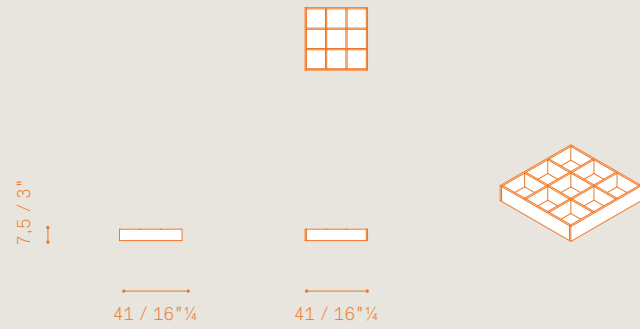

Moondance — 7 compartment organiser

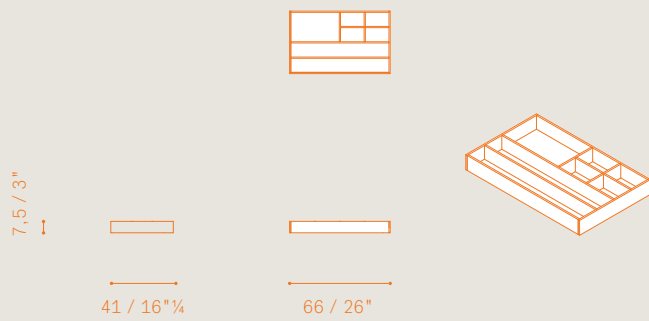

Moondance — 12 compartment organiser

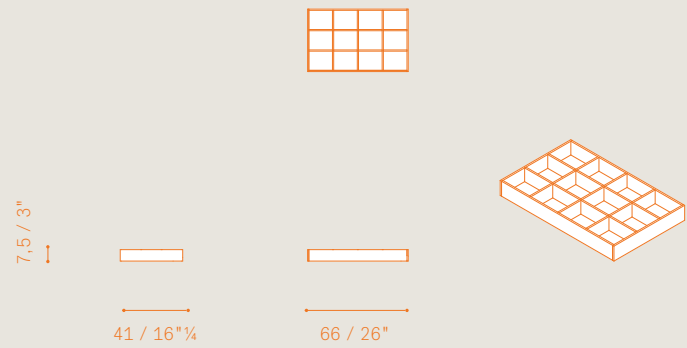

---

### Moondance — Watch box



5,9 / 2 3/4



9 / 3 1/2

25,8 / 10"

---

### Moondance — Ring box



5,9 / 2 3/4



9 / 3 1/2

25,8 / 10"

---

### Moondance — Finishes

#### Top

- Canaletto walnut
- Semi—brilliant Calacatta gold marble

#### Upholstery

- ColorSphere®
- Nest
- Soul

#### Back side

- Canaletto walnut
- leather (matching with the chosen upholstery)

#### Optional accessories

- Pad in Alcantara®
- Organisers for drawers
  - High drawer chest/night table
    - 9-compartment organiser
    - 4-compartment organiser
  - Chest of drawers
    - 12-compartment organiser
    - 7-compartment organiser

Obi — Drawer chest

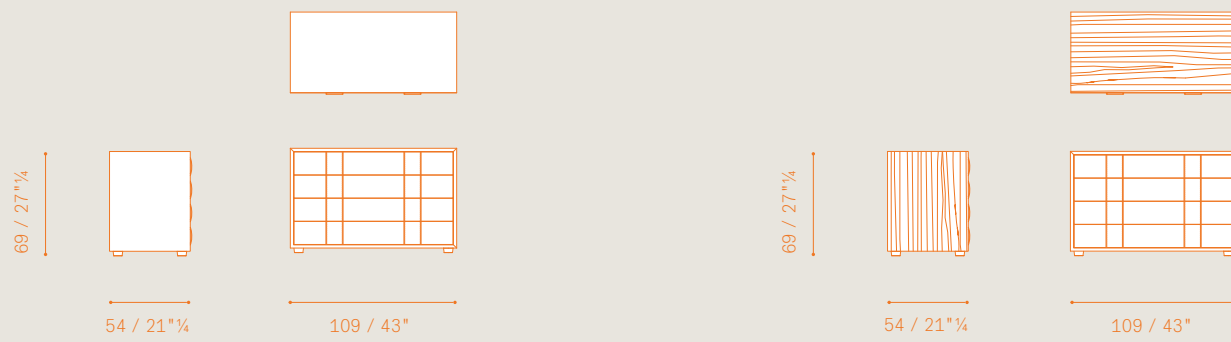

Obi — High drawer chest

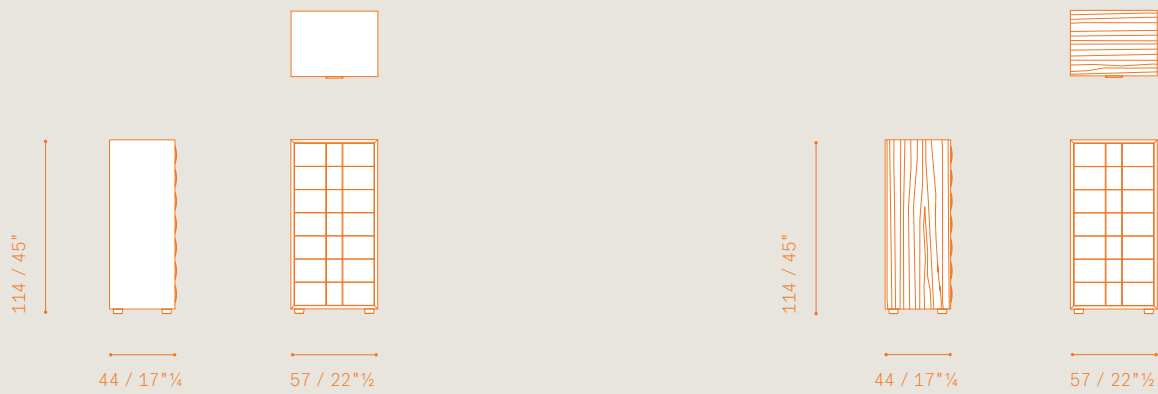

## Obi — Night table

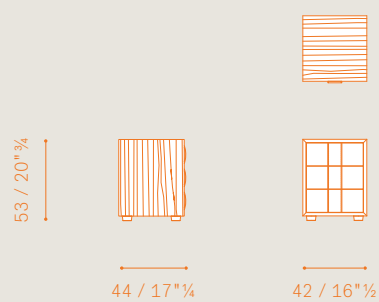
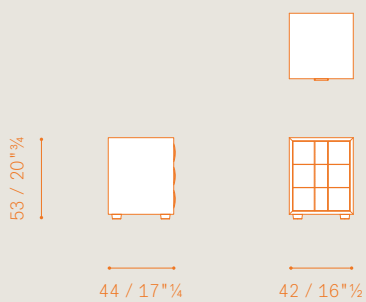
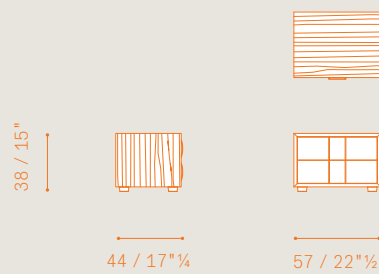
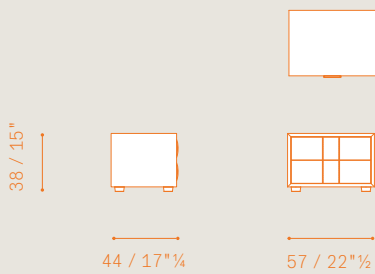

## Obi — Finishes

### Structure

- 41 Dark brown walnut
- 35 Latte

### Upholstery

- ColorSphere®
- ColorSphere® two-colour
- Nest
- Soul
- Century

### Stitching

- Tone-on-tone thread
- Contrast thread



---

### Oceano — Trunk

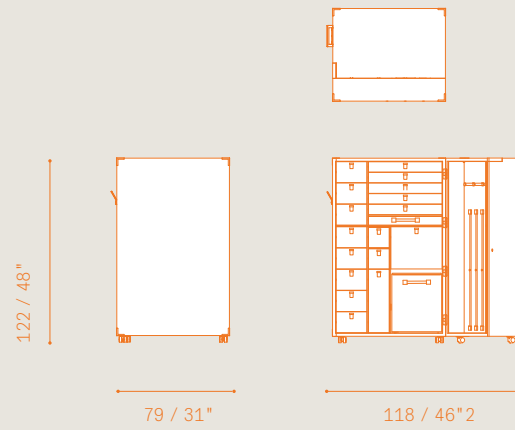
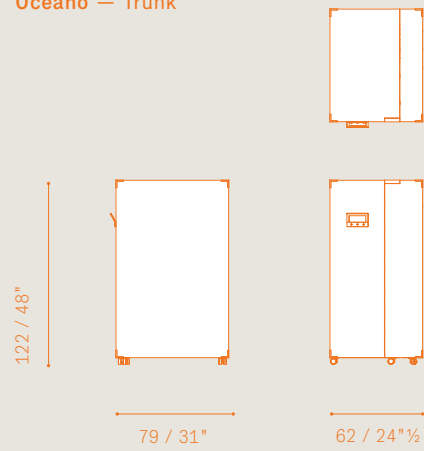

---

### Oceano — Finishes

- Upholstery
- ColorSphere®
  - Saddle

**Ren — Standing mirror with hangers**

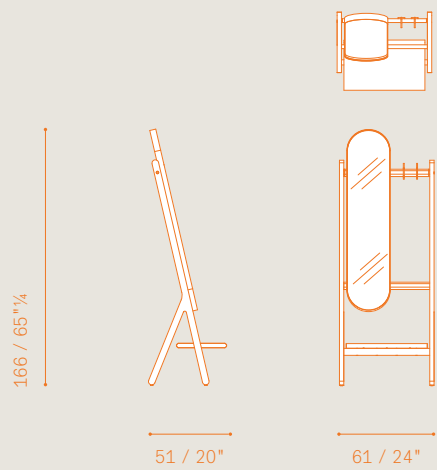

**Ren — Dressing table**

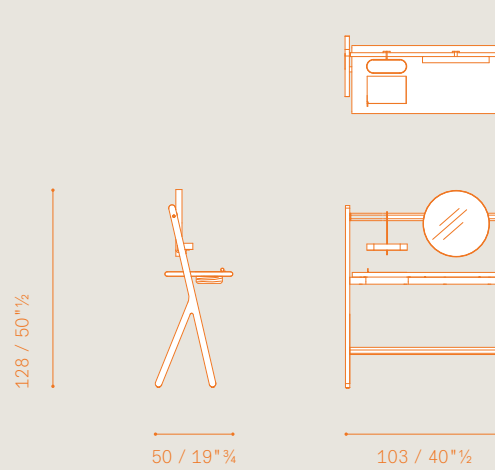

**Ren — Valet stand**

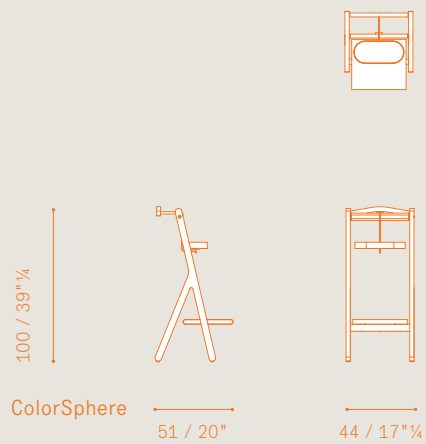

**Ren — Finishes**

**Supporting structure**  
— 29 Canaletto Walnut

**Upholstery**  
— Saddle Extra

Vitruvio — 2 Drawer chest

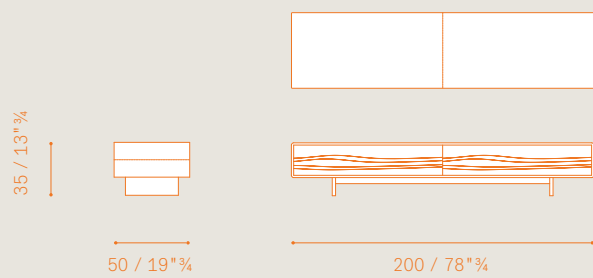

Vitruvio — 3 Drawer chest

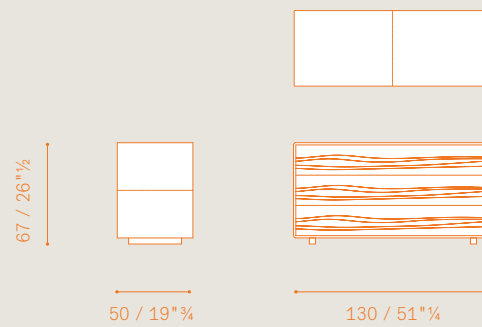

Vitruvio — 4 Drawer chest

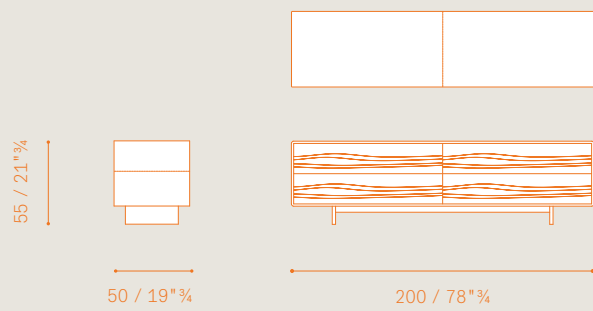

Vitruvio — High drawer chest

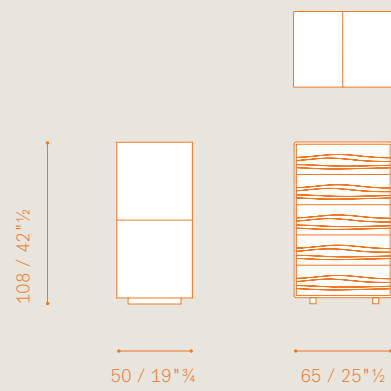

Vitruvio — Night table

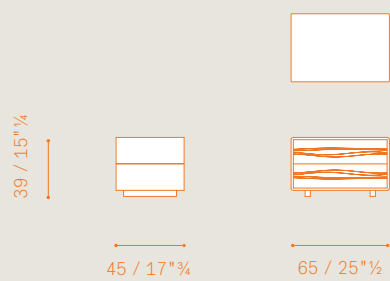

Vitruvio — Finishes

Upholstery

- Saddle
- Saddle Extra

Finish of drawers and back of unit

- 26 Natural oak
- 29 Canaletto walnut
- 34 Ebony

# La Notte Credits

## CONTACTS

Poltrona Frau S.p.A  
Via Sandro Pertini, 22  
62029 Tolentino MC Italy

Tel. +39 0733 909.1  
Fax +39 0733 909246

[www.poltronafrau.com](http://www.poltronafrau.com)

## CREDITS

Art direction / Graphic design  
studio FM milano

Creative direction / Styling  
Studio Salaris

Simona Cremascoli

Photography  
Adriano Brusaferrì

Bianca Puleo

Davide Lovatti

Post production / Color selection  
Pan Image World

Printing  
O.G.M. - Padova - Italy

## COURTESY OF

ABC Italia  
Andrea Gross Gaiani, Athena Srl  
Brokis - Standard Collection  
Cecchi e Cecchi  
Ceccotti Collezioni  
Expat Design Shop  
Flos  
Fornasetti  
Gallotti & Radice  
Giorgio Bonaguro  
Golran 1898  
Henge  
Ilaria Innocenti  
Jab Anstoetz  
Mercatino Penelope  
Nahoor limelight  
Paola Paronetto  
Restart Milano  
Segno Italiano  
Skruf  
Society Limonta  
Studio Baag  
Tato - Dreamed and Made in Italy  
Virginia Casa



## © POLTRONA FRAU 2021

© Poltrona Frau 2021. Poltrona Frau reserves the right to modify the products and the components in this price list, without any prior notice.  
Company with certified Quality Management System in accordance with ISO 9001, certified Environmental Management System in accordance with ISO 14001, certified Occupational Health and Safety Management System in accordance with BS OHSAS 18001, certified Chain of Custody System in accordance with Forest Stewardship Council® FSC-STD-40-004 (FSC-C153281).

Poltrona Frau S.p.A. a socio unico  
Sede legale in Meda (MB) Via Luigi Busnelli 1 – 20821 Italy  
Sede operativa in Tolentino (MC) Via Sandro Pertini 22 62029 Italy  
Tel. +39 0733 909.1 Fax +39 0733 971600 [www.poltronafrau.com](http://www.poltronafrau.com)

Company subject to management and co-ordination of Haworth Italy Holding S.r.l.



